

Reg. A Nummer: 631-2001

BOUWVERGUNNING

Milieudienst Z.H.Z.		DO. 3414 07 AUG 2001	
Gebiedsnaam			
DO	DS	ALV	HW
FAC	COM	DIR	CIA
P&O	CIP	BC	
			CC
			Volgnr.

BURGEMEESTER EN WETHOUDERS VAN DORDRECHT,

beschikkende op het op 10 mei 2001 ingekomen verzoek van Dupont De Nemours, t.a.v. [REDACTED] - Postbus 145, 3300 AC Dordrecht - om bouwvergunning te verlenen voor het uitbreiden van de leidingenbrug, (phase 1, shakespeare project) op het perceel Baanhoekweg 22, kadastraal bekend gemeente Dordrecht, sectie R nummer 2010 ;

overwegende:

dat het bouwplan voorziet in het uitbreiden van de leidingenbrug, (phase 1, shakespeare project) op het perceel Baanhoekweg 22;

dat het bouwplan in overeenstemming is met de in het ter plaatse geldende bestemmingsplan "U.I.H. Dordrecht" aangegeven bestemming "Industriële Doeleinden";

dat het bouwplan, dat ruimtelijk stedenbouwkundig aanvaardbaar is ter plaatse, d.d. 23 mei 2001 is beoordeeld door de Welstandscommissie en gezien de situering van het plan, de inrichting en de materiaal- en kleurstelling akkoord is bevonden;

dat het bouwplan kan voldoen aan redelijke eisen van welstand als bedoeld in artikel 12 van de Woningwet;

dat uit de aanvraag en de daarbij overgelegde stukken blijkt dat niet voldaan zal worden aan het bepaalde in artikelen van de bouwverordening en wel:

- artikel 2.5.10 van de bouwverordening (plaatsing van de voorgevel t.o.v. de voorgevelrooilijn);
- artikel 2.5.12 van de bouwverordening (verbod tot bouwen met overschrijding van de achtergevelrooilijn);

dat van voornoemde artikelen vrijstelling dan wel onder voorwaarden vrijstelling mogelijk is krachtens resp. artikel 2.5.10 lid 4 en 2.5.14 sub.e;

dat wij het alleszins redelijk achten gebruik te maken van voornoemde vrijstellingsbevoegdheden; dit gelet op:

- de situering van het plan op dit industrieterrein, in de omgeving van andere bedrijfsbebouwing;
- het feit dat op het onderhavige perceel en/of op 'aangrenzende' percelen bedrijfsbebouwing is gerealiseerd;
- de noodzaak voor aanvrager om een bepaalde bouwdiepte realiseren (een normale procesvoering is voor aanvrager niet mogelijk binnen een geringe bouwdiepte);

X

dat het perceel Baanhoekweg 22 bekend staat als een verdachte locatie en dat het saneringsplan is goedgekeurd;

dat uit de uitkomsten van de rapportage verkennend bodemonderzoek is gebleken dat de grond geschikt is voor het beoogde doel;

dat de bouw op geen enkele wijze het saneringsplan mag belemmeren;

dat een kopie van deze beschikking wordt verzonden aan Provincie Zuid-Holland Directie groen water en milieu, afdeling lucht, veiligheid en geluid / vergunningen bedrijven contactpersoon [REDACTED] Postbus 90602, 2509 LP Den Haag;

dat het bouwplan - voor zover geen vrijstelling is verleend - verder voldoet/kan voldoen aan de bepalingen van de bouwverordening en het Bouwbesluit c.a.;

dat wij, gezien de complexiteit van dit bouwplan en mede gelet op de haalbaarheid van het project, toepassing hebben gegeven aan het bepaalde in artikel 2.2.4 van de gemeentelijke bouwverordening "fasering indiening bescheiden";

dat wij het derhalve redelijk achten voorwaarden te stellen op grond van artikel 56, lid 3 van de Woningwet, ter waarborging van de in hoofdstuk X van het Bouwbesluit beoogde kwaliteiten;

dat de bouwvergunning nu verleend kan worden;

dat het stellen van voorwaarden en het doen van mededelingen in het belang van dit bouwplan en/of belangen van derden noodzakelijk wordt geacht;

gelet op de bepalingen van de Woningwet, het Bouwbesluit en de bouwverordening ca.;

BESLUITEN:

behoudens rechten van derden,

- I. **vrijstelling te verlenen van het bepaalde in artikel 2.5.10 van de bouwverordening, artikel 2.5.12 van de bouwverordening krachtens lid 4 van artikel 2.5.10 en sub.e van artikel 2.5.14;**
- II. **bouwvergunning te verlenen onder de navolgende voorwaarden:**
 1. dat het bouwen, voor zover geen vrijstelling is verleend, dient te geschieden overeenkomstig de bepalingen van de bouwverordening en het Bouwbesluit c.a. en de bijgevoegde gewaarmerkte tekening;

III. aan deze vergunning - op grond van het bepaalde in artikel 56 lid 1 van de Woningwet - de volgende voorwaarde te verbinden:

1. uiterlijk 2 dagen voor de aanvang van de bouwwerkzaamheden of nadat onderstaande gegevens gewijzigd zijn dienen de volgende gegevens aan het Bouwen en Wonen te worden overlegd:
 - de naam en het adres van de ondernemingen, die deelnemen aan het bouwen, alsmede voor welk onderdeel de betreffende onderneming zorg draagt;

e.e.a. kan geschieden door het alsnog invullen en inzenden van bijgaand bouwregistratieformulier;

IV. aan deze vergunning - krachtens artikel 56, lid 3 van de Woningwet - ter waarborging van de in het Bouwbesluit beoogde kwaliteit, de volgende voorwaarden te verbinden:

1. de op de gewaarmerkte tekeningen en/of in de berekeningen aangegeven aanwijzingen en/of correcties in acht dienen te worden genomen;
2. ter beoordeling of wordt voldaan aan het bepaalde in hoofdstuk VI, afdeling 1 van het Bouwbesluit (Voorschriften uit het oogpunt van veiligheid); ter controle van de in artikel 174 en 359 van het Bouwbesluit bedoelde sterkte, stijfheid en stabiliteit van bouwwerken, de onderstaande gegevens in drievoud bij het Bouwen en Wonen te overleggen en wel uiterlijk 4 weken voor aanvang van de betreffende bouwactiviteit:
 - staalconstructie leidingbrug;
3. ter beoordeling of wordt voldaan aan het bepaalde in hoofdstuk X, afdeling 1 paragraaf 3 "Brandveiligheid", van het Bouwbesluit
4. ter beoordeling of wordt voldaan aan het bepaalde in hoofdstuk X, afdeling 1, paragraaf 3 "Brandveiligheid" van het Bouwbesluit, de uitvoeringswijze van de onderdelen waar die paragraaf betrekking op heeft, in nader overleg met de inspecteur van het Bouwen en Wonen en/of de brandweer dient te worden bepaald;
5. dat vanwege de aangetroffen verontreiniging in de toplaag de grond bij afvoer van de bouwlocatie wordt beschouwd als afvalstof; de regels uit de Provinciale Milieuverordening die daarvoor van toepassing zijn moeten in acht worden genomen; Bij hergebruik gelden de voorschriften uit het "Bouwstoffenbesluit bodem- en oppervlaktewaterbescherming" en het vastgestelde saneringsplan; indien grondwater bij de bouw vrijkomt dient deze overeenkomstig het door de Provincie Zuid-Holland goedgekeurde saneringsplan te worden behandeld en verwerkt;
6. dat Bouwen en Wonen aanvullende gegevens c.q. berekeningen kan vragen ter beoordeling van de in hoofdstuk X, afdeling 1, 2, 3 en 4 van het Bouwbesluit aan niet tot bewoning bestemde gebouwen gestelde eisen;
7. met de uitvoering, toepassing c.q. installatie van die onderdelen van het bouwplan waarvan nog aanvullende gegevens ter beoordeling dienen te worden overgelegd, niet mag worden begonnen voordat die gegevens door Bouwen en Wonen zijn beoordeeld en akkoord bevonden;

V. de aanvrager verder te wijzen op het volgende:

1. dat - ingevolge artikel 4.2. van de bouwverordening - de houder van de bouwvergunning ervoor moet zorg dragen dat de bouwvergunning te allen tijde op het werk aanwezig is en op eerste verzoek aan Bouwen en Wonen ter inzage wordt gegeven;
2. dat de houder van de bouwvergunning tenminste twee dagen tevoren schriftelijk kennis moet geven aan het Bouwen en Wonen van het aanvangen c.q. voortgaan van de werkzaamheden (bijv. d.m.v. het insturen van Bijlage A);
3. dat de houder van de bouwvergunning het Bouwen en Wonen (krachtens artikel 4.12.1, 2 en 3 van de bouwverordening) in kennis stelt van het gereed zijn van de volgende onderdelen:
 - wapening van de betonconstructiesdat de genoemde onderdelen niet eerder zonder toestemming van het Bouwen en Wonen aan het oog mogen worden onttrokken dan 2 werkdagen na bovengenoemde kennisgeving;
4. dat de houder van de bouwvergunning het Bouwen en Wonen (krachtens artikel 4.12.4 en 5 van de bouwverordening) schriftelijk in kennis stelt van het gereed zijn van het totaal aan werkzaamheden, waarop deze bouwvergunning betrekking heeft;
5. dat het - in verband met de eisen, die krachtens de ARBO-wet kunnen worden gesteld - raadzaam is, alvorens tot uitvoering van het bouwplan over te gaan, u in verbinding te stellen met de I.S.Z.W. (Arbeidsinspectie), Stadionweg 43 c 3077 AS Rotterdam (telefoon 010-4798300);
6. dat de vergunninghouder - indien hij met dit besluit niet eens is - binnen 6 weken na de dag waarop deze vergunning is verzonden tegen dit besluit een bezwaarschrift bij ons college kan indienen; Op grond van artikel 6:5 van de Algemene wet bestuursrecht moet dit bezwaarschrift, dat dient te worden gericht aan het college van Burgemeester en wethouders, postbus 360, 3300 AJ Dordrecht, ondertekend te zijn en tenminste te bevatten de naam en het adres van de indiener, de dagtekening, de omschrijving van het besluit waartegen het bezwaar is gericht en de gronden van het bezwaar;
7. dat op grond van de Algemene wet bestuursrecht derden/belanghebbenden bezwaar kunnen maken tegen de aan u verleende bouwvergunning; Op grond hiervan behouden wij ons alle rechten voor de bouwvergunning naar aanleiding van een bij ons krachtens bovengenoemde wet ingediend bezwaarschrift in te trekken of te wijzigen;
8. dat deze vergunning niet in zich sluit en in geen enkel opzicht vooruit loopt op een toestemming welke u van derden nodig hebt op grond van de bepalingen van het "Burgerlijk Wetboek";
9. dat de bouwvergunning kan worden ingetrokken:
 - als blijkt dat onjuiste of onvolledige gegevens zijn verstrekt;
 - als blijkt dat er niet is voldaan aan een voorwaarde die in deze vergunning is gesteld op basis van artikel 56 van de Woningwet;
 - als binnen 26 weken na het onherroepelijk worden van deze bouwvergunning geen begin met de bouwwerkzaamheden is gemaakt, en/of tussen het begin en het einde van de bouwwerkzaamheden deze werkzaamheden langer dan een aaneengesloten periode van 26 weken stilliggen;
 - als de houder of zijn rechtverkrijgende dit verzoekt;

10. dat u zich voor nadere inlichtingen kunt wenden tot:
- de inspecteur Bouwen en Wonen, [REDACTED] (telefoon 078-639 [REDACTED]), met betrekking tot het voorgaande en/of de inrichting en uitvoering van de werkzaamheden;
 - de constructeur van Bouwen en Wonen, [REDACTED] (telefoon 078-639 [REDACTED]), met betrekking tot alle constructieve aspecten.

Aldus opgemaakt te Dordrecht, 31 juli 2001

Burgemeester en wethouders voornoemd,
de secretaris, de burgemeester,

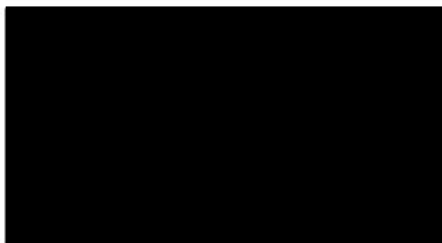

BOUWLEGES [REDACTED]

De beschikking aan de aanvrager verzonden op: 6 augustus 2001

N.B. Van de geheven leges wordt de helft terugbetaald indien de bouwvergunning binnen twee maanden na de verlening op schriftelijk verzoek van de vergunninghouder wordt ingetrokken en op dat tijdstip nog niet met de werkzaamheden is begonnen.

Dordrecht



Reg. A Nummer: 305-2001

Milieudienst Z.H.Z.		DO. 3414 10 APR 2001		
Gebiedsteam				CC
DD	DS	ALV	HW	
FAC	COM	DIR	CIA	Volgnr. —
TO	CIP	BC		

BOUWVERGUNNING

BURGEMEESTER EN WETHOUDERS VAN DORDRECHT,

beschikkende op het op 22 januari 2001 ingekomen verzoek van Dupont De Nemours - Postbus 145, 3300 AC Dordrecht - om bouwvergunning te verlenen voor het uitbreiden van een bestaand kantoorgebouw met een verdieping op het perceel Baanhoekweg 22, kadastraal bekend gemeente Dordrecht, sectie R nummer 6385;

overwegende:

dat het bouwplan voorziet in het uitbreiden van een bestaand kantoorgebouw met een verdieping op het perceel gelegen Baanhoekweg 22;

dat het bouwplan in overeenstemming is met de in het ter plaatse geldende bestemmingsplan "U.I.H. Dordrecht" aangegeven bestemming "Industriële doeleinden";

dat het bouwplan, dat ruimtelijk stedenbouwkundig aanvaardbaar is ter plaatse, d.d. **31 januari 2001** is beoordeeld door de Welstandscommissie en gezien de situering van het plan, de inrichting en de materiaal- en kleurstelling akkoord is bevonden;

dat uit de aanvraag en de daarbij overgelegde stukken blijkt dat niet voldaan zal worden aan het bepaalde in de artikelen van de bouwverordening en het Bouwbesluit, en wel:

- lid 1 van artikel 2.1.5 van de bouwverordening (het onderzoek naar bodemverontreiniging)
- artikel 2.5.12 van de bouwverordening (verbod tot bouwen met overschrijding van de achtergevelrooilijn);
- artikel 228a Bouwbesluit (energieprestatie);;

dat van voornoemde artikel vrijstelling dan wel onder voorwaarden vrijstelling mogelijk is krachtens lid 3 van artikel 2.1.5. en artikel en 2.5.14 sub. e van de bouwverordening en artikel 6 van de Woningwet juncto artikel 408 en 409 van het Bouwbesluit;;

dat wij het alleszins redelijk achten gebruik te maken van voornoemde vrijstellingsbevoegdheden; dit gelet op:

- (voor wat betreft het onderzoek naar bodemverontreiniging) de wijze van bouwen;
- de situering van het plan op dit industrieterrein, in de omgeving van andere bedrijfsbebouwing;
- het feit dat op het onderhavige perceel en/of op 'aangrenzende' percelen bedrijfsbebouwing is gerealiseerd;
- de beoogde verbetering en toename in bruikbaarheid van de bebouwing, en het bouwjaar van de bestaande bebouwing;

dat het bouwplan - voor zover geen vrijstelling is verleend - verder voldoet/kan voldoen aan de bepalingen van de bouwverordening en het Bouwbesluit c.a.;

dat wij, gezien de complexiteit van dit bouwplan en mede gelet op de haalbaarheid van het project, toepassing hebben gegeven aan het bepaalde in artikel 2.2.4 van de gemeentelijke bouwverordening "fasering indiening bescheiden";

dat wij het derhalve redelijk achten voorwaarden te stellen op grond van artikel 56, lid 3 van de Woningwet, ter waarborging van de in hoofdstuk VI & VII van het Bouwbesluit beoogde kwaliteiten;

dat de bouwvergunning nu verleend kan worden;

dat het stellen van voorwaarden en het doen van mededelingen in het belang van dit bouwplan en/of belangen van derden noodzakelijk wordt geacht; gelet op de bepalingen van de Woningwet, het Bouwbesluit en de bouwverordening ca.;

BESLUITEN:

behoudens rechten van derden,

- I. **vrijstelling te verlenen van het bepaalde in artikel 2.5.1. lid 1 artikel 2.5.12 van de bouwverordening krachtens lid 3 van artikel 2.1.5 en sub. e van artikel 2.5.14 van deze verordening;**
- II. **t.b.v. de verbouwing/verandering en uitbreiding van het bestaande kantoren krachtens artikel 6 van de Woningwet juncto artikel 408 en 409 van het Bouwbesluit vrijstelling te verlenen van het bepaalde in:**
 - artikel 228a (energieprestatie) van het Bouwbesluit;

III. bouwvergunning te verlenen onder de navolgende voorwaarden:

1. dat het bouwen, voor zover geen vrijstelling is verleend, dient te geschieden overeenkomstig de bepalingen van de bouwverordening en het Bouwbesluit c.a. en de bijgevoegde gewaarmerkte tekening;

IV. aan deze vergunning - op grond van het bepaalde in artikel 56 lid 1 van de Woningwet - de volgende voorwaarde te verbinden:

1. uiterlijk 2 dagen voor de aanvang van de bouwwerkzaamheden of nadat onderstaande gegevens gewijzigd zijn dienen de volgende gegevens aan het Bouw- en Woningtoezicht te worden overlegd:
 - de naam en het adres van de ondernemingen, die deelnemen aan het bouwen, alsmede voor welk onderdeel de betreffende onderneming zorg draagt;

e.e.a. kan geschieden door het alsnog invullen en inzenden van bijgaand bouwregistratieformulier;

V. aan deze vergunning - krachtens artikel 56, lid 3 van de Woningwet - ter waarborging van de in het Bouwbesluit beoogde kwaliteit, de volgende voorwaarden te verbinden:

1. de op de gewaarmerkte tekeningen en/of in de berekeningen aangegeven aanwijzingen en/of correcties in acht dienen te worden genomen;
2. ter beoordeling of wordt voldaan aan het bepaalde in hoofdstuk VI en VII, afdeling 1 van het Bouwbesluit (Voorschriften uit het oogpunt van veiligheid); ter controle van de in artikel 174 van het Bouwbesluit bedoelde sterkte, stijfheid en stabiliteit van bouwwerken, de onderstaande gegevens in drievoud bij het Bouw- en Woningtoezicht te overleggen en wel uiterlijk 4 weken voor aanvang van de betreffende bouwactiviteit:

a. de tekeningen en controleberekeningen van de volgende onderdelen:

- palenplan;
 - gewapende betonconstructies;
 - staalconstructie;
3. dat ter controle van de in artikel artikelen 201-202 van het Bouwbesluit aan de luchtverversing gestelde eisen, de onderstaande gegevens in drievoud bij het Bouw- en Woningtoezicht te overleggen en wel uiterlijk 4 weken voor aanvang van de betreffende bouwactiviteit:
 - ventilatie balans;
 - merk en type ventilatie rooster; of als er mechanisch wordt geventileerd informatie van het systeem capaciteit ed.
 4. dat Bouw- en Woningtoezicht aanvullende gegevens c.q. berekeningen kan vragen ter beoordeling van de in hoofdstuk VI & VII, afdeling 1, 2, 3 en 4 van het Bouwbesluit aan niet tot bewoning bestemde gebouwen gestelde eisen;

5. met de uitvoering, toepassing c.q. installatie van die onderdelen van het bouwplan waarvan nog aanvullende gegevens ter beoordeling dienen te worden overgelegd, niet mag worden begonnen voordat die gegevens door Bouw- en Woningtoezicht zijn beoordeeld en akkoord bevonden;

VI. de aanvrager verder te wijzen op het volgende:

1. dat - ingevolge artikel 4.2. van de bouwverordening - de houder van de bouwvergunning ervoor moet zorgdragen dat de bouwvergunning te allen tijde op het werk aanwezig is en op eerste verzoek aan Bouw- en Woningtoezicht ter inzage wordt gegeven;
2. dat de houder van de bouwvergunning tenminste twee dagen tevoren schriftelijk kennis moet geven aan het Bouw- en Woningtoezicht van het aanvangen c.q. voortgaan van de werkzaamheden (bijv. d.m.v. het insturen van Bijlage A);
3. dat de houder van de bouwvergunning het Bouw- en Woningtoezicht (krachtens artikel 4.12.4 en 5 van de bouwverordening) schriftelijk in kennis stelt van het gereed zijn van het totaal aan werkzaamheden, waarop deze bouwvergunning betrekking heeft;
4. dat de vergunninghouder - indien hij met dit besluit niet eens is - binnen 6 weken na de dag waarop deze vergunning is verzonden tegen dit besluit een bezwaarschrift bij ons college kan indienen; Op grond van artikel 6:5 van de Algemene wet bestuursrecht moet dit bezwaarschrift, dat dient te worden gericht aan het college van Burgemeester en wethouders, postbus 360, 3300 AJ Dordrecht, ondertekend te zijn en tenminste te bevatten de naam en het adres van de indiener, de dagtekening, de omschrijving van het besluit waartegen het bezwaar is gericht en de gronden van het bezwaar;
5. dat op grond van de Algemene wet bestuursrecht derden/belanghebbenden bezwaar kunnen maken tegen de aan u verleende bouwvergunning; Op grond hiervan behouden wij ons alle rechten voor de bouwvergunning naar aanleiding van een bij ons krachtens bovengenoemde wet ingediend bezwaarschrift in te trekken of te wijzigen;
6. dat deze vergunning niet in zich sluit en in geen enkel opzicht vooruit loopt op een toestemming welke u van derden nodig hebt op grond van de bepalingen van het "Burgerlijk Wetboek";
7. dat de bouwvergunning kan worden ingetrokken:
 - als blijkt dat onjuiste of onvolledige gegevens zijn verstrekt;
 - als blijkt dat er niet is voldaan aan een voorwaarde die in deze vergunning is gesteld op basis van artikel 56 van de Woningwet;
 - als binnen 26 weken na het onherroepelijk worden van deze bouwvergunning geen begin met de bouwwerkzaamheden is gemaakt, en/of tussen het begin en het einde van de bouwwerkzaamheden deze werkzaamheden langer dan een aaneengesloten periode van 26 weken stilliggen;
 - als de houder of zijn rechtverkrijgende dit verzoekt;

8. dat u zich voor nadere inlichtingen kunt wenden tot:
- de inspecteur Bouw- en Woningtoezicht, [REDACTED] (telefoon (078) 639 [REDACTED]), met betrekking tot het voorgaande en/of de inrichting en uitvoering van de werkzaamheden;
 - de constructeur van Bouw- en Woningtoezicht, [REDACTED] (telefoon (078) 639 [REDACTED]), met betrekking tot alle constructieve aspecten;

Aldus opgemaakt te Dordrecht, 3 april 2001

Burgemeester en wethouders voornoemd,
de secretaris, de burgemeester,

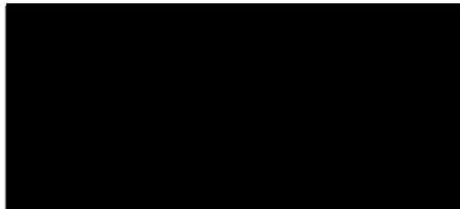

BOUWLEGES [REDACTED]

De beschikking aan de aanvrager verzonden op: 9 april 2001

N.B. Van de geheven leges wordt de helft terugbetaald indien de bouwvergunning binnen twee maanden na de verlening op schriftelijk verzoek van de vergunninghouder wordt ingetrokken en op dat tijdstip nog niet met de werkzaamheden is begonnen.

Dordrecht



DO 3414

Reg. A Nummer: 54-2002

Milieudienst Z.H.Z.				05 FEB 2002	
Ged. raadsteam				CC	
LD	DS	ALV	HW	Volgnr.	
FAC	COM	DIR	CIA	/	
P&O	CIP	BC			

BOUWVERGUNNING

BURGEMEESTER EN WETHOUDERS VAN DORDRECHT,

beschikkende op het op 5 december 2001 ingekomen verzoek van Du Pont De Nemours (Ned.) B.V. - Baanhoekweg 22, 3313 LA Dordrecht- om bouwvergunning te verlenen voor het plaatsen van een kleed-was- en douche- ruimte in de Delrin(r) compounding area op het perceel Baanhoekweg 22, kadastraal bekend gemeente Dordrecht, sectie R nummer 2010;

overwegende:

dat het bouwplan voorziet in het plaatsen van een kleed-was- en douche- ruimte in de Delrin(r) compounding area omvat op het perceel Baanhoekweg 22;

dat het bouwplan in overeenstemming is met de in het ter plaatse geldende bestemmingsplan "U.I.H. Dordrecht" aangegeven bestemming "Industriële Doeleinden";

dat het bouwplan, dat ruimtelijk stedenbouwkundig aanvaardbaar is ter plaatse, d.d. 19 december 2001 is beoordeeld door de Welstandscommissie en gezien de situering van het plan, de inrichting en de materiaal- en kleurstelling akkoord is bevonden;

dat wij het advies van de Welstandscommissie overnemen;

dat het bouwplan daarmee kan voldoen aan redelijke eisen van welstand als bedoeld in artikel 12 van de Woningwet;

dat uit de aanvraag en de daarbij overgelegde stukken blijkt dat niet voldaan zal worden aan het bepaalde in artikelen van de bouwverordening en wel:

- artikel 2.5.10 van de bouwverordening (plaatsing van de voorgevel t.o.v. de voorgevelrooilijn);
- artikel 2.5.12 van de bouwverordening (verbod tot bouwen met overschrijding van de achtergevelrooilijn);

dat van voornoemde artikelen vrijstelling dan wel onder voorwaarden vrijstelling mogelijk is krachtens resp. artikel 2.5.10 lid 4 en 2.5.14 sub.e;

dat wij het alleszins redelijk achten gebruik te maken van voornoemde vrijstellingsbevoegdheden; dit gelet op:

- de situering van het plan op dit industrieterrein, in de omgeving van andere bedrijfsbebouwing;
- het feit dat op het onderhavige perceel en/of op 'aangrenzende' percelen bedrijfsbebouwing is gerealiseerd;
- de noodzaak voor aanvrager om een bepaalde bouwdiepte realiseren (een normale procesvoering is voor aanvrager niet mogelijk binnen een geringe bouwdiepte;

X

dat het perceel Baanhoekweg 22 bekend staat als een verdachte locatie en dat het saneringsplan is goedgekeurd;

dat uit de uitkomsten van de rapportage verkennend bodemonderzoek is gebleken dat de grond geschikt is voor het beoogde doel;

dat een kopie van deze beschikking wordt verzonden aan Provincie Zuid-Holland Directie groen water en milieu, afdeling lucht, veiligheid en geluid / vergunningen bedrijven contactpersoon, [REDACTED] Postbus 90602, 2509 LP Den Haag;

dat het bouwplan - voor zover geen vrijstelling is verleend - verder voldoet/kan voldoen aan de bepalingen van de bouwverordening en het Bouwbesluit c.a.;

dat wij, gezien de complexiteit van dit bouwplan en mede gelet op de haalbaarheid van het project, toepassing hebben gegeven aan het bepaalde in artikel 2.2.4 van de gemeentelijke bouwverordening "fasering indiening bescheiden";

dat wij het derhalve redelijk achten voorwaarden te stellen op grond van artikel 56, lid 3 van de Woningwet, ter waarborging van de in hoofdstuk VI van het Bouwbesluit beoogde kwaliteiten;

dat de bouwvergunning nu verleend kan worden;

dat het stellen van voorwaarden en het doen van mededelingen in het belang van dit bouwplan en/of belangen van derden noodzakelijk wordt geacht;

gelet op de bepalingen van de Woningwet, het Bouwbesluit en de bouwverordening ca.;

BESLUITEN:

behoudens rechten van derden,

- I. **vrijstelling te verlenen van het bepaalde in artikel 2.5.10 van de bouwverordening, artikel 2.5.12 van de bouwverordening krachtens lid 4 van artikel 2.5.10 en sub.e van artikel 2.5.14;**
- II. **bouwvergunning te verlenen onder de navolgende voorwaarden:**
 1. dat het bouwen, voor zover geen vrijstelling is verleend, dient te geschieden overeenkomstig de bepalingen van de bouwverordening en het Bouwbesluit c.a. en de bijgevoegde gewaarmerkte tekening;

III. aan deze vergunning - op grond van het bepaalde in artikel 56 lid 1 van de Woningwet - de volgende voorwaarde te verbinden:

1. uiterlijk 2 dagen voor de aanvang van de bouwwerkzaamheden of nadat onderstaande gegevens gewijzigd zijn dienen de volgende gegevens aan het Bouwen en Wonen te worden overlegd:
 - de naam en het adres van de ondernemingen, die deelnemen aan het bouwen, alsmede voor welk onderdeel de betreffende onderneming zorg draagt;

e.e.a. kan geschieden door het alsnog invullen en inzenden van bijgaand bouwregistratieformulier;

IV. aan deze vergunning - krachtens artikel 56, lid 3 van de Woningwet - ter waarborging van de in het Bouwbesluit beoogde kwaliteit, de volgende voorwaarden te verbinden:

1. de op de gewaarmerkte tekeningen en/of in de berekeningen aangegeven aanwijzingen en/of correcties in acht dienen te worden genomen;
2. dat er moet worden voldaan aan de op de gewaarmerkte bijlage "brandveiligheid" aangegeven eisen en/of voorwaarden
3. ter beoordeling of wordt voldaan aan het bepaalde in hoofdstuk VI, afdeling 1 paragraaf 3 "Brandveiligheid", van het Bouwbesluit;
 - a. er dient te worden voldaan aan het bepaalde in artikel 186 van het Bouwbesluit;
 1. dat ten dien aanzien de volgende bescheiden dienen te worden ingediend:
 1. kwaliteitsverklaringen van de brandwerende deuren en kozijnen waaruit blijkt dat de grenswaarde van 30/60 minuten zal worden gehaald;
4. ter beoordeling of wordt voldaan aan het bepaalde in hoofdstuk VI, afdeling 1, paragraaf 3 "Brandveiligheid" van het Bouwbesluit, de uitvoeringswijze van de onderdelen waar die paragraaf betrekking op heeft, in nader overleg met de inspecteur van de afdeling Bouwen en Wonen en/of de brandweer dient te worden bepaald;
5. dat vanwege de aangetroffen verontreiniging in de toplaag de grond bij afvoer van de bouwlocatie wordt beschouwd als afvalstof; de regels uit de Provinciale Milieuverordening die daarvoor van toepassing zijn moeten in acht worden genomen; Bij hergebruik gelden de voorschriften uit het "Bouwstoffenbesluit bodem- en oppervlaktewaterbescherming" en het vastgestelde saneringsplan; indien grondwater bij de bouw vrijkomt dient deze overeenkomstig het door de Provincie Zuid-Holland goedgekeurde saneringsplan te worden behandeld en verwerkt;
6. dat de afdeling Bouwen en Wonen aanvullende gegevens c.q. berekeningen kan vragen ter beoordeling van de in hoofdstuk VI, afdeling 1, 2, 3 en 4 van het Bouwbesluit aan niet tot bewoning bestemde gebouwen gestelde eisen;
7. met de uitvoering, toepassing c.q. installatie van die onderdelen van het bouwplan waarvan nog aanvullende gegevens ter beoordeling dienen te worden overgelegd, niet mag worden begonnen voordat die gegevens door de afdeling Bouwen en Wonen zijn beoordeeld en akkoord bevonden;

V. de aanvrager verder te wijzen op het volgende:

1. dat - ingevolge artikel 4.2. van de bouwverordening - de houder van de bouwvergunning ervoor moet zorg dragen dat de bouwvergunning te allen tijde op het werk aanwezig is en op eerste verzoek aan de afdeling Bouwen en Wonen ter inzage wordt gegeven;
2. dat de houder van de bouwvergunning tenminste twee dagen tevoren schriftelijk kennis moet geven aan de afdeling Bouwen en Wonen van het aanvangen c.q. voortgaan van de werkzaamheden (bijv. d.m.v. het insturen van Bijlage A);
3. dat de houder van de bouwvergunning de afdeling Bouwen en Wonen (krachtens artikel 4.12.1, 2 en 3 van de bouwverordening) in kennis stelt van het gereed zijn van de volgende onderdelen:
 - wapening betonconstructies

dat de genoemde onderdelen niet eerder zonder toestemming van de afdeling Bouwen en Wonen aan het oog mogen worden onttrokken dan 2 werkdagen na bovengenoemde kennisgeving;
4. dat de houder van de bouwvergunning de afdeling Bouwen en Wonen (krachtens artikel 4.12.4 en 5 van de bouwverordening) schriftelijk in kennis stelt van het gereed zijn van het totaal aan werkzaamheden, waarop deze bouwvergunning betrekking heeft;
5. dat over de keuze van bouwmaterialen, i.v.m. het ingevoerde begrip "duurzaam bouwen" en de daaraan verbonden kwaliteitsnorm(en), het gewenst is vooraf contact op te nemen met de afdeling Bouwen en Wonen;
6. dat de vergunninghouder - indien hij met dit besluit niet eens is - binnen 6 weken na de dag waarop deze vergunning is verzonden tegen dit besluit een bezwaarschrift bij ons college kan indienen; Op grond van artikel 6:5 van de Algemene wet bestuursrecht moet dit bezwaarschrift, dat dient te worden gericht aan het college van Burgemeester en wethouders, postbus 360, 3300 AJ Dordrecht, ondertekend te zijn en tenminste te bevatten de naam en het adres van de indiener, de dagtekening, de omschrijving van het besluit waartegen het bezwaar is gericht en de gronden van het bezwaar;
7. dat op grond van de Algemene wet bestuursrecht derden/belanghebbenden bezwaar kunnen maken tegen de aan u verleende bouwvergunning; Op grond hiervan behouden wij ons alle rechten voor de bouwvergunning naar aanleiding van een bij ons krachtens bovengenoemde wet ingediend bezwaarschrift in te trekken of te wijzigen;
8. dat deze vergunning niet in zich sluit en in geen enkel opzicht vooruit loopt op een toestemming welke u van derden nodig hebt op grond van de bepalingen van het "Burgerlijk Wetboek";
9. dat de bouwvergunning kan worden ingetrokken:
 - als blijkt dat onjuiste of onvolledige gegevens zijn verstrekt;
 - als blijkt dat er niet is voldaan aan een voorwaarde die in deze vergunning is gesteld op basis van artikel 56 van de Woningwet;
 - als binnen 26 weken na het onherroepelijk worden van deze bouwvergunning geen begin met de bouwwerkzaamheden is gemaakt, en/of tussen het begin en het einde van de bouwwerkzaamheden deze werkzaamheden langer dan een aaneengesloten periode van 26 weken stilliggen;
 - als de houder of zijn rechtverkrijgende dit verzoekt;

10. dat u zich voor nadere inlichtingen kunt wenden tot:
- de inspecteur van de afdeling Bouwen en Wonen, [REDACTED] (telefoon (078) 639 [REDACTED]), met betrekking tot het voorgaande en/of de inrichting en uitvoering van de werkzaamheden;
 - de constructeur van de afdeling Bouwen en Wonen, [REDACTED] (telefoon (078) 639 [REDACTED]), met betrekking tot alle constructieve aspecten;

Aldus opgemaakt te Dordrecht, 29 januari 2002

Burgemeester en wethouders voornoemd,
de secretaris, de burgemeester,



BOUWLEGES [REDACTED]

De beschikking aan de aanvrager verzonden op: 4 februari 2002

N.B. Van de geheven leges wordt de helft terugbetaald indien de bouwvergunning binnen twee maanden na de verlening op schriftelijk verzoek van de vergunninghouder wordt ingetrokken en op dat tijdstip nog niet met de werkzaamheden is begonnen.

Dordrecht

GEDEPUTEERDE STATEN

provincie **HOLLAND**
ZUID

DIRECTIE WATER EN MILIEU
afdeling Handhaving

CONTACTPERSOON

DOORKIESNUMMER

070 - 441 [redacted]

E-MAIL

[redacted]@pzh.nl

PROVINCIEHUIS
Zuid-Hollandplein 1
Postbus 90602
2509 LP Den Haag

TELEFOON

070 - 441 66 11

FAX

070 - 441 78 20

WEBSITE

www.pzh.nl

Tram 1 en 9 en bus 18, 67,
88 en 90 stoppen
bij het provinciehuis.
Vanaf station Den Haag CS
is het tien minuten lopen.
De parkeerruimte voor
auto's is beperkt.

weekB/2000/2700

Du Pont de Nemours (Nederland) BV
Postbus 145
3300 AC DORDRECHT

Milieudienst

DO. SWU
22 MRT 2000

DO	HW	CC
CIA	Volgnr.	00 b2043
BIJLAGEN	DATUM	15 MAART 2000

ONS KENMERK
DWM/2000/2700

UW KENMERK

ONDERWERP
handhaving Milieuwetgeving; Besluit Risico Zware Ongevallen 1999

Geachte heer, mevrouw,

Op 19 juli 1999 is het Besluit Risico Zware Ongevallen 1999 (hierna te noemen BRZO-99) van kracht geworden. Het besluit is een uitvloeisel van de Richtlijn nr. 96/82/EG van de Europese Unie van 9 december 1996 (Seveso II Richtlijn). Het besluit BRZO-99 treedt in de plaats van het eerder afgekondigde BRZO-99 (Staatsblad 1992, 291).

Uit de gegevens die ons ter beschikking staan valt af te leiden dat ook uw bedrijf wellicht onder de werkingssfeer van het BRZO-99 valt. Mocht dit zo zijn, dan is een aantal verplichtingen van toepassing. Zo moet binnen één jaar na in werking treden van het besluit (dus voor 19 juli 2000) een kennisgeving worden ingediend (artikel 27) en een PBZO-document worden opgesteld (artikel 5). PBZO staat voor PreventieBeleid Zware Ongevallen. Tevens moet een bedrijf dat onder het BRZO-99 valt, voor 19 juli 2000 over een veiligheidbeheerssysteem (VBS) beschikken. Voor meer informatie over de kennisgeving, het VBS en het PBZO-document verwijzen wij u naar het Rapport Informatie-eisen BRZO-99, de CPR 20, uitgave Commissie Preventie van Rampen door Gevaarlijke Stoffen, eerste druk 1999 en naar de Regeling risico's zware ongevallen 1999 (Staatscourant, nr. 133/pagina 8).

Op grond van het BRZO-99 is afstemming vereist tussen diverse overheden, waaronder de Arbeidsinspectie, de brandweer en het bevoegd gezag Wet milieubeheer, in uw geval ons college. Teneinde deze werkzaamheden goed te kunnen plannen, is het nodig dat wij weten welke bedrijven precies onder het besluit vallen. Vandaar ons verzoek aan u om na te gaan of u onder het besluit valt en zo ja, welke categorie voor u van toepassing is. In het besluit is namelijk sprake van twee indelingen, te weten een 'lichte' en 'zware' categorie. Voor deze laatste categorie geldt ook de verplichting tot onder andere het opstellen van een zogenaamd VR, VeiligheidsRapport. Wij wijzen u erop dat de in uw vergunning op grond van de Wet milieubeheer toegestane hoeveelheden aanwezige gevaarlijke stoffen maatgevend zijn voor de indeling.

X

ONS KENMERK
DWM/2000/2700
PAGINA 2/2

Gaarne zien wij uw reactie binnen een maand na verzenddatum van deze brief tegemoet.

In de tweede helft van dit jaar zullen wij, samen met de Arbeidsinspectie en de brandweer, nagaan of u wel of niet onder het besluit valt en zo ja, of aan de vereiste verplichtingen is voldaan. Onnodig te zeggen dat bij niet nakomen van verplichtingen handhavend kan worden opgetreden.

Wij vertrouwen erop u hiermee voldoende te hebben geïnformeerd.

Hoogachtend,

Gedeputeerde Staten van Zuid-Holland,
voor dezen,

w.g.

[Redacted signature block]

AFSCHRIJF AAN

- Arbeidsinspectie;
- Brandweer;
- Burgemeester en Wethouders van Dordrecht.



Zuiveringschap Hollandse Eilanden en Waarden

CC:LZ, arch, [redacted], afdeling Handhaving, Buro BBBO, Den Haag
en Rijkswaterstaat directie Zuid-Holland, afdelingen AWH en AWU

Dupont de Nemours Nederland B.V.
T.a.v. [redacted]
Postbus 145
3300 AC DORDRECHT



9912235

Ons kenmerk	: LZ/ 9912235	Bijlage(n)	: 1
Behandeld door	: [redacted]	Dordrecht	: 19.NOV.1999
Doorkiesnummer	: (078) 639 [redacted]		
Onderwerp	: analysesresultaten bedrijfsafvalwater perceel: Baanhoekweg 22		

Geachte mevrouw/heer,

./ Hierbij ontvangt u de analysesresultaten van de op 12 en 13 oktober 1999 genomen monsters van het afvalwater van uw bedrijf te Dordrecht.

De analysesresultaten zijn opgenomen in bijgevoegde voortschrijdende overzichten van alle thans beschikbare analysesresultaten van de in de periode van 1 januari t/m 11 november 1999 uitgevoerde bemonsteringen.

Een afschrift van deze brief en de analyselijsten zijn verzonden aan Prov. Zuid-Holland, afd. Handhaving, buro BBBO, Den Haag en Rijkswaterstaat directie Zuid-Holland, afdelingen AWH en AWU.

Hoogachtend,

[redacted signature block]

Milieudienst Z.H.Z.		Do, 3414 23 nov 1999	
Gebiedscode			
(DO)	DS	ALV	NW
FAC	COM	DIR	CIA
F&O	CIP	BC	
			Volgnr. 9908344

-1.777.674.36 100

Johan de Wittstraat 40 • Postbus 469 • 3300 AL Dordrecht
telefoon: (078) 639 71 00 • telefax (078) 631 18 71

X

Analyseresultaten bemonstering bedrijfsafvalwater

Periode van: 01-01-99 t/m 11-11-99

Betreft Bedrijf :

Omschrijving monsterplaats: BDODUP4C
Noodlozing Delrinwater

Dupont de Nemours Nederland B

Baanhoekwg 22
Dordrecht

F Y S I S C H E N C H E M I S C H O N D E R Z O E K

VERGUNNINGS VOORWAARDEN VOLGENS VERGUNNING WVO-NR. 9906252

INGANGS-DATUM : 990830

Som-parameter = '*'	bezinksel ml/l	drgrst-bez mg/l	C.Z.V. mg/l	Chloride mg/l	pH	N-Kj mg N/l
Steekmonster	max	1.0				
Etmaalmonster	max					

MONSTERNAME				ANALYSERESULTATEN VAN UITGEVOERDE BEMONSTERINGEN				
DATUM	TIJD	WIJZE	TOEV					

99.08.30	:	STEEK	ST	VNA	30	11000	49	3.7	0.7
99.10.12	:	STEEK	ST	VNA		9990	18	3.9	<.2
99.10.13	:	STEEK	ST	<.1		11000	22	4	0.5
GEMIDDELDE				<.1	30	10663	30	4	0.4

Betekenis soort monster: ST=steekproefgewijs, VE=verzameld etmaal, KK=kontramoster tijdens kontinu onderzoek BEDRIJF

KO=kontinu onderzoek HEW, VW=weekverzamel, VM=verzamel, KW=Kontra weekmonster, Kwik=Bepaling gefiltreerd

Betekenis √ : Overschrijding vergunningsvoorwaarden

Analyseresultaten bemonstering bedrijfsafvalwater Periode van: 01-01-99 t/m 11-11-99

Betreft Bedrijf :

Omschrijving monsterplaats: BD0DUP4C
Noodlozing Delrinwater

Dupont de Nemours Nederland B

Baanhoekwg 22
Dordrecht

F Y S I S C H E N C H E M I S C H O N D E R Z O E K

VERGUNNINGS VOORWAARDEN VOLGENS VERGUNNING WVO-NR. 9906252

INGANGS-DATUM : 990830

		S04	B.Z.V.-ATU
		mg/l	mg/l
Som-parameter = '*'			
Steekmonster	max	300	
Etmaalmonster	max		

MONSTERNAME ANALYSERESULTATEN VAN UITGEVOERDE BEMONSTERINGEN

DATUM TIJD WIJZE TOEV

99.10.30	:	STEEK ST	58	
99.10.12	:	STEEK ST	44	7200
99.10.13	:	STEEK ST	44	7100
GEMIDDELDE			49	7150

Betekenis soort monster: ST=steekproefgewijs, VE=verzameld etmaal, KK=kontramoster tijdens kontinu onderzoek BEDRIJF
KO=kontinu onderzoek HEW, VW=weekverzamel, VM=verzamel, KW=Kontra weekmonster, Kwik=Bepaling gefiltreerd
Betekenis ✓ : Overschrijding vergunningsvoorwaarden

X

Analyseresultaten bemonstering bedrijfsafvalwater Periode van: 01-01-99 t/m 11-11-99

Omschrijving monsterplaats: BDODUP4C
 Noodlozing Delrinwater

Dupont de Nemours Nederland B

Baanhoekwg 22
 Dordrecht

Z W A R E M E T A L E N O N D E R Z O E K

VERGUNNINGS VOORWAARDEN VOLGENS VERGUNNING WVO-NR. 9906252 INGANGS-DATUM : 990830

	cadmium ug/l	chroom ug/l	koper ug/l	lood ug/l	nikkel ug/l	zink ug/l
Som-parameter = '*'						
Steekmonster	max					
Etmaalmonster	max					

MONSTERNAME ANALYSERESULTATEN VAN UITGEVOERDE BEMONSTERINGEN

DATUM	TIJD	WIJZE	TOEV	cadmium ug/l	chroom ug/l	koper ug/l	lood ug/l	nikkel ug/l	zink ug/l
99.08.30	:	STEEK	ST	<10	91	<30	<100	200	180
99.10.12	:	STEEK	ST	<10	150	230	<100	85	2210
99.10.13	:	STEEK	ST	<10	87	72	<100	85	850
GEMIDDELDE				<10	109	101	<100	123	1080

Betekenis soort monster: ST=steekproefgewijs, VE=verzameld etmaal, KK=kontramonster tijdens kontinu onderzoek BEDRIJF
 KO=kontinu onderzoek HEW, VW=weekverzamel, VM=verzamel, KW=Kontra weekmonster, Kwik=Bepaling gefiltreerd
 Betekenis ✓ : Overschrijding vergunningsvoorwaarden

DO. 3414

Van: [redacted]
Aan: [redacted]@pzh.nl; [redacted]
Datum: 27-07-00 13:37
Onderwerp: Kennisgeving BRZO DuPont d.d. 6 juli 2000

Geachte [redacted] en [redacted],

Naar aanleiding van het door u toegestuurde kennisgevingsformulier BRZO van DuPont, wil ik u graag nog de volgende vragen stellen.

Blz. 4, paragraaf 2.4.

In deze paragraaf is niet vermeld:

- Radioactieve bronnen (in de bunkers op het terrein, vertrouwelijk?);
- Stoffen die zuurstof verdringen en bevrozend werken (Freon 22);

Wellicht horen deze stoffen niet in de kennisgeving thuis, echter de aanwezigheid van deze stoffen vormen wel een bepaald (milieu)risico.

Is er t.a.v. de radioactieve bronnen, voor zover u weet, een verband tussen de Kernenergiewet en de Wet milieubeheer (BRZO)?

Blz. 4, paragraaf 2.5 (stof chloor):

Als gemiddelde hoeveelheid is 8 ton beschreven en als maximale hoeveelheid 5 ton.

Waarschijnlijk is dit een typefoutje, echter deze formulering (een grotere gemiddelde hoeveelheid t.o.v. de maximale hoeveelheid) achten wij niet aannemelijk?

Blz. 5, paragraaf 2.7., 1e en 4e streepje:

Twee typefoutjes:

- Formaldehyse = Formaldehyde;
- Stoo = stoom.

Blz. 5, paragraaf 2.9:

Naar ons idee beperkt deze opgave van DuPont zich tot het voorbeeld-kennisgevingsformulier (overstroming) vanuit het BRZO. Voor DuPont kan wellicht als omgevingsfactor ook gedacht worden aan b.v.: uitval van electriciteit met verstroring van processen, een bommelding door derden, calamiteiten t.a.g.v. vlieg-, rij- en vaarwegen (met gevaarlijke stoffen) langs DuPont, storingen bij naastgelegen bedrijven (b.v. brand bij Gevudo of de afstand van de bij Gevudo aanwezige LPG-installatie) in relatie tot de afstand en verstoring van processen van DuPont etc..

Wellicht dat er nog meer voorbeelden zijn van mogelijk externe factoren die invloed kunnen hebben op activiteiten bij DuPont en noemenswaardig kunnen zijn om in een dergelijke kennisgeving te vermelden?

Ten aanzien van bovenstaande vragen/opmerkingen is overleg geweest met [redacted] van onze dienst, projectleider BRZO van de MZHZ.

Wellicht kunnen de ervaringen/meningen tijdens een eerstvolgend BRZO-overleg uitgewisseld worden? Wellicht moet voor een enkele vraag nog een (beleids)standpunt worden ingenomen?

Ik stel u deze vragen vanuit mijn visie als MZHZ-projectleider van het project risico-inventarisatie Drechtsteden (RI-Drechtsteden) en vanuit mijn rol als coördinator van de wachtdienst.

met vriendelijke groeten,
Milieudienst Zuid-Holland Zuid

[redacted]
Dordrecht, 27 juli 2000

CC: [redacted]; [redacted]; [redacted]

X

Abi,
Ter informatie



Zuiveringsschap Hollandse Eilanden en Waarden

DuPont de Nemours (Nederland) B.V.
T.a.v. [REDACTED]
Postbus 145
3300 AC DORDRECHT

Milieudienst		D0.3414		24 OKT 2001	U0103475
Z.H.Z.		Cebienrean			
(D)		AW	DW	VO	
FAC	COM	DIR	CIA	Voignr.	
P&O	CIP	BC			

Ons kenmerk : LZU **0103475**
 Uw brief : d.d. 11 oktober 2001
 Behandeld door : [REDACTED]
 Doorkiesnummer : (078) 639 [REDACTED]
 Onderwerp : tijdelijke lozing afvalwater Delrin® fabriek

Bijlage(n) : div.
 Dordrecht : 16. OKT. 2001

Geachte [REDACTED],

Op 11 oktober 2001 heeft [REDACTED] van uw bedrijf twee mailberichten verstuurd aan het zuiveringsschap, waarin wordt verzocht om toestemming voor de tijdelijke lozing van afvalwater afkomstig van de Delrin® fabriek (locatie Baanhoekweg 22 te Dordrecht) op de gemeentelijke riolering. Het afvalwater zal via de gemeentelijke riolering worden geloosd op de afvalwaterzuiveringsinrichting (awzi) Dordrecht.

Reden voor uw verzoek is dat de Delrin® fabriek en daarmee de anaërobe zuivering van uw bedrijf in verband met shutdown werkzaamheden enige tijd hebben stilgelegen. Bij het opstarten van de anaërobe zuivering, vooruitlopend op de opstart van de Delrin® fabriek, is gebleken dat het rendement van de anaërobe zuivering onvoldoende is, met slijbuitspoeling als gevolg.

Vanwege het op korte termijn opstarten van de Delrin® fabriek, verzoekt u om óf het influent óf het effluent van de anaërobezuivering te mogen lozen op de gemeentelijke riolering. Verwacht wordt dat het (totaal) debiet 10 - 20 m³/uur zal bedragen en dat de lozing van het afvalwater gedurende circa 1 week noodzakelijk zal zijn.

Uit uw gegevens blijkt dat het afvalwater is verontreinigd met organische componenten, waarbij de CZV-waarde van het influent circa 6.000 mg/l bedraagt. Het effluent heeft een CZV van circa 4.000 mg/l en een NKj van 200-400 mg/l.

In de afgelopen jaren is periodiek afvalwater afkomstig van de Delrin® fabriek geloosd op de gemeentelijke riolering en vervolgens op de awzi Dordrecht, waarbij beperkte negatieve gevolgen (beperkte remming op de nitrificatie) zijn geconstateerd op het functioneren van de awzi Dordrecht.

De verwerkingscapaciteit van de awzi Dordrecht is beperkt. Wegens de omvang van de vuillast achten wij het gewenst dat de lozing van het Delrin® afvalwater direct op de gemeentelijke riolering (buiten de zoete biologische zuiveringsinstallatie om) in eerste instantie wordt beperkt tot maximaal 10 m³/uur. Op 12 oktober 2001 heeft u telefonisch aangegeven dat hiertegen geen bezwaren bestaan. Met u is daarom afgesproken dat zowel influent als effluent zal worden geloosd, elk in een hoeveelheid van circa 5 m³/uur. In de voorschriften die

- 1.777-74.36 100

X

aan deze beschikking zijn verbonden is echter een maximaal debiet van 20 m³/uur opgenomen.

De afvalwaterstromen zullen worden geleid naar het reguliere lozingspunt op de gemeentelijke riolering, waarbij de totale hoeveelheid afvalwater zal worden gemeten. Uw bedrijf zal dagelijks monsters nemen waarin het CZV- en het NKj-gehalte zal worden bepaald. Verder zult u de hoeveelheid en de kwaliteit van de afzonderlijk te lozen in- en effluentstromen in beeld brengen. Met u is afgesproken dat u dagelijks een overzicht zult toesturen aan het zuiveringsschap met gegevens over het geloosde afvalwater.

De pH van het te lozen Delrin® afvalwater bedraagt vanwege de aanwezigheid van organische zuren zoals azijnzuur 3-4. U heeft aangegeven dat namens de gemeente Dordrecht [REDACTED] heeft ingestemd met de tijdelijke lozing van dit afvalwater.

Na de start van de lozing zal de werking van de awzi Dordrecht continu worden gevolgd. Afhankelijk van de gevolgen van de lozing op het functioneren van de awzi Dordrecht, kan de lozing van het afvalwater op de gemeentelijke riolering eventueel worden verhoogd dan wel worden beperkt.

De lozing van het afvalwater via de gemeentelijke riolering is in principe vergunningplichtig op grond van artikel 1 lid 2 van de Wet verontreiniging oppervlaktewateren (Wvo). Uw bedrijf beschikt reeds over een Wvo-vergunning voor lozing van afvalwater op de gemeentelijke riolering (verleend op 31 oktober 2000, vergunningnummer 0009890). De onderhavige afvalwaterstromen zijn echter niet in deze vergunning opgenomen.

Op 12 september 2001 heeft u een vergunningaanvraag ingediend voor een wijzigingsvergunning, waarbij u heeft verzocht om ook in incidentele gevallen andere afvalwaterstromen op de gemeentelijke riolering te mogen lozen. Het zuiveringsschap is voornemens om in deze wijzigingsvergunning voorschriften inzake voorzienbare incidentele lozingen op te nemen. Vanwege de beperkte duur van de lozing in relatie tot de termijn die voor het verlenen van een vergunning benodigd is (6 maanden) en de lopende vergunningsprocedure, acht het zuiveringsschap het niet doelmatig om tot vergunningverlening over te gaan.

Derhalve zullen wij de tijdelijke lozing van afvalwater afkomstig van de Delrin® fabriek gedogen, mits wordt voldaan aan de voorschriften opgenomen in bijlage 1 behorende bij deze gedoogbeschikking.

Deze beschikking treedt in werking op de dag van verzending.

Wanneer niet aan de voorschriften wordt voldaan, beschikt het zuiveringsschap over de mogelijkheid om bestuursrechtelijk tegen u op te treden. Dit houdt in dat het zuiveringsschap de lozing kan laten beëindigen. Daarnaast kan er strafrechtelijk tegen u worden opgetreden. Dit houdt in dat er proces-verbaal tegen u wordt opgemaakt waarna de officier van justitie kan besluiten strafvervolgung in te stellen.

Gedurende een periode van 6 weken na de verzenddatum kan tegen deze gedoogbeschikking, door u en andere belanghebbenden een bezwaarschrift worden ingediend bij het dagelijks bestuur van het zuiveringsschap. Een bezwaarschrift dient ten minste te bevatten:

- de naam en het adres van de indiener;
- de dagtekening;
- een omschrijving van het besluit waartegen bezwaar is gericht en
- de gronden van het bezwaar.

Indien een bezwaarschrift is ingediend, kan tevens op grond van artikel 8:81 van de Algemene wet bestuursrecht een verzoek worden gedaan om een voorlopige voorziening bij de Voorzitter van de Afdeling bestuursrechtspraak van de Raad van State, Postbus 20019, 2500 EA Den Haag.

Hiermee hopen wij u voldoende te hebben geïnformeerd. Voor nadere informatie kunt u contact opnemen met [REDACTED], medewerker bij de productgroep Lozingen van het zuiveringsschap.

Een afschrift van deze brief wordt gestuurd aan het college van burgemeester en wethouders van de gemeente Dordrecht.

Hoogachtend,
namens het dagelijks bestuur,

[REDACTED]

LZ/01/1134 [REDACTED]

Bijlage 1

Voorschriften te stellen aan de tijdelijke incidentele lozing van DuPont de Nemours (Nederland) B.V. te Dordrecht via de gemeentelijke riolering en de afvalwaterzuiveringsinrichting (awzi) Dordrecht in oppervlaktewater van afvalstoffen, verontreinigende of schadelijke stoffen afkomstig van de Delrin® fabriek op het terrein van het bedrijf gelegen aan de Baanhoekweg 22 te Dordrecht. Eén en ander overeenkomstig de bij de aanvraag van 11 oktober 2001 overgelegde bescheiden.

Onder de volgende voorschriften:

Voorschrift 1: Limitering afvalwaterstromen

- 1.1 De lozing van afvalwater op de gemeentelijke riolering mag gedurende maximaal 2 weken plaatsvinden, gerekend vanaf de datum van inwerkingtreding van deze beschikking.
- 1.2 De ingevolge deze gedoogbeschikking direct (buiten de zoete biologische zuiveringsinstallatie om) via de gemeentelijke riolering op de awzi Dordrecht te brengen afvalstoffen, verontreinigende of schadelijke stoffen, mogen uitsluitend bestaan uit bedrijfsafvalwater afkomstig van de Delrin® fabriek, in een hoeveelheid van maximaal 20 m³/uur.

Voorschrift 2: Lozingseisen

- 2.1 De hoeveelheid bedrijfsafvalwater die op basis van deze beschikking op de gemeentelijke riolering wordt geloosd, dient continu te worden gemeten. Tevens dienen deze gegevens te worden geregistreerd.
- 2.2 Het bedrijfsafvalwater gemeten ter plaatse van het monsternamepunt dient te voldoen aan de volgende eisen :

parameter	maximale concentratie in enig steek- c.q. enig etmaalmonster
zuurgraad (pH)	4 < pH < 10
sulfaat	600 mg/l
bezinkselvolume	1 ml/l
fosfor	20 mg/l
vervuilingswaarde afvalwater som van chroom, koper, lood, nikkel en zink	25.000 v.e. 1 mg/l ¹⁾

(*) De vuillast wordt bepaald met behulp van de zgn. Rijksformule:

$$\text{v.e.} = Q * \frac{(\text{CZV} + 4,57 * \text{NKj})}{136}$$

- v.e. : aantal vervuilingseenheden
Q : debiet per dag (m³/dag)
CZV : chemisch zuurstof verbruik (mg/l)
NKj : Kjeldahl-stikstof gehalte (mg/l)
136 : hoeveelheid zuurstofverbruik van 1 vervuilingseenheid (mg/l)

- 1) De concentratie van de som van zware metalen in enig steekmonster mag maximaal 1,5 mg/l bedragen.

- 2.3 Indien als gevolg van de lozing van bedrijfsafvalwater door het bedrijf negatieve gevolgen optreden voor de werking van de awzi "Eiland van Dordrecht", dan dient Du Pont de Nemours (Nederland) B.V. in overleg met het zuiveringsschap nadere maatregelen te treffen om de oorzaken van deze overlast te verminderen, dan wel de lozing geheel of gedeeltelijk te beëindigen.

Voorschrift 3: Controlevoorziening afvalwater

- 3.1 Het op de gemeentelijke riolering te lozen bedrijfsafvalwater dient te allen tijde te kunnen worden bemonsterd. Daartoe dient de afvalwaterstroom via een meetvoorziening te worden geleid, die geschikt is voor bemonsteringsdoeleinden.
- 3.2 De in voorwaarde 3.1 bedoelde meetvoorziening dient in een goede staat van onderhoud te verkeren en dient goed bereikbaar en toegankelijk te zijn.

Voorschrift 4: Meten en bemonsteren afvalwaterstroom

- 4.1 Du Pont de Nemours (Nederland) B.V. dient dagelijks volume proportionele etmaalmonsters te verzamelen en dient deze te analyseren op CZV en het NKj-gehalte. Deze gegevens dienen dagelijks te worden toegestuurd aan het zuiveringsschap.
- 4.2 Meting, bemonstering en analyse dient plaats te vinden conform de voorschriften uit bijlage I van de heffingsverordening Zuiveringsschap Hollandse Eilanden en Waarden.

OVERIGE VOORSCHRIFTEN

Voorschrift 5: Uitvoeren analyses

5. De analyses dienen te worden uitgevoerd conform de voorschriften waarnaar wordt verwezen in bijlage 2 behorende bij de gedoogbeschikking.

Voorschrift 6: Aanwijzing contactpersoon

6. Du Pont de Nemours (Nederland) B.V. is verplicht één of meerdere personen aan te wijzen die in het bijzonder belast is (zijn) met de naleving van het bij deze beschikking bepaalde of bevolene en met wie in spoedgevallen overleg kan worden gevoerd. In de aanvraag is aangegeven dat hiertoe [redacted] en/of [redacted] [redacted] telefoon (078) 630 [redacted] en/of 630 [redacted] als zodanig zijn aangewezen. Wijzigingen dienen zo spoedig mogelijk schriftelijk te worden gemeld.

Voorschrift 7: Calamiteiten

- 7.1 Indien als gevolg van enige omstandigheid niet aan de gestelde voorschriften wordt voldaan of naar verwachting niet kan worden voldaan, dient Du Pont de Nemours (Nederland) B.V. terstond maatregelen te nemen ten einde de nadelige invloed van de lozing zoveel mogelijk te voorkomen of te beperken.
- 7.2 Van een dergelijke omstandigheid dient Du Pont de Nemours (Nederland) B.V. het zuiveringsschap onmiddellijk in kennis te stellen. De door of vanwege het zuiveringsschap ter zake gegeven aanwijzingen dienen strikt te worden opgevolgd.

- 7.3 Indien het zuiveringsschap dit verzoekt, moet Du Pont de Nemours (Nederland) B.V. betreffende het voorval uiterlijk binnen 1 week schriftelijk rapport uitbrengen met vermelding van oorzaak, datum en tijd van aanvang en beëindiging van het voorgevalle-
ne en de gevolgen ervan voor de kwaliteit van het geloosde afvalwater, alsmede van de voorgenomen maatregelen ter voorkoming van herhaling.

Dordrecht, 12 oktober 2001

LZ/01/1134bijl.

Bijlage 2

De in deze gedoogbeschikking genoemde stoffen dienen te worden bepaald volgens de voorschriften, vermeld in de 'methode voor de analyse voor afvalwater' van het Nederlands Normalisatie Instituut (NNI).

zuurgraad (pH)	NEN 6411, NPR 6616
sulfaat	NEN 6654
bezinkselvolume	NEN 6623
chrom, koper, lood, nikkel en zink	NEN 6426 ICP-AES
totaal-fosfor	NEN 6663
CZV (chemisch zuurstofverbruik)	NEN 6633
Kjeldahl-stikstof	NEN 6646, NEN 5663

Een wijziging in een normblad wordt automatisch van kracht dertig dagen nadat de wijziging door het zuiveringsschap ter kennis van Du Pont de Nemours (Nederland) B.V. is gebracht, tenzij binnen die termijn bij het zuiveringsschap schriftelijk bezwaar is aangetekend.



Milieudienst
Zuid-Holland-Zuid

Aan Mac Deal
t.a.v. [REDACTED]

Maxwellstraat 59

3316 GP DORDRECHT

Postadres Postbus 550
3300 AN Dordrecht
Kantoor Weizigtweg 33
3314 JJ Dordrecht
Telefoon 078 - 631 15 99
Fax 078 - 631 30 90
Bank 44.38.80.794
Giro 2974547

uw brief van
uw kenmerk
reactie op
onderwerp Toezicht milieuwetten
Maxwelstraat 59
Dordrecht

datum 26 maart 1997
ordernummer DO 97.2199 / DO 5735
ons kenmerk 9702475
afd. Milieubeheer, sector Toezicht
behandeld door [REDACTED]

Naar aanleiding van een ontvangen vragenlijst ten behoeve van de coördinatie tussen bouw- en milieuvergunning voor de lokatie aan de Maxwellstraat 59 te Dordrecht deel ik u het volgende mede.

Na beoordeling van het formulier is gebleken dat uw bedrijf, zowel voor wat betreft de inrichting-gebonden kenmerken als de omgeving-gebonden kenmerken, kan vallen binnen het kader van het "Besluit opslag goederen milieubeheer". In dat geval hoeft voor uw bedrijf geen vergunning op grond van de Wet milieubeheer te worden aangevraagd, maar kan worden volstaan met het indienen van een melding, uiterlijk één maand voor oprichting van het bedrijf.
Het benodigde formulier is bij deze brief gevoegd.

Het oprichten, uitbreiden of wijzigen van een inrichting is niet toegestaan zonder het doen van een melding in het kader van van bovengenoemd Besluit.

Voor de goede orde deel ik u nog mede dat eventueel via een Algemene Maatregel van Bestuur (AMvB) met betrekking tot de daarbij aangewezen categorieën van bedrijven nadere eisen kunnen worden gesteld ter bescherming van het milieu.

Ik vertrouw erop u hiermee voldoende te hebben geïnformeerd.

MILIEUDIENST ZUID-HOLLAND ZUID
hoofd van de afdeling
Milieubeheer



bijlage: meldingformulier

X



DuPont Nederland

Milieudienst Z.H.Z.		DO 3414 22 JAN 1999	
Gebiedsteam			
DO	DS	ALV	HW
FAC	COM	DIR	CIA
P&O	CIP	BC	
			CC
			Volgnr. 9900475

Du Pont de Nemours (Nederland) B.V.
 Baanhoekweg 22
 Postbus 145
 NL - 3300 AC Dordrecht
 Tel. (078) 6301 011
 Fax (078) 6163 737

*Dossier
DO 3414*

Aan [redacted] Provincie ZH afd. Handhaving
 [redacted] Brandweer Dordrecht
 [redacted] Milieudienst ZHZ

cc. : [redacted] Du Pont de Nemours (Nederland) B.V.

Van : [redacted] Unit manager Terathane

Datum : 20 januari 1999

Betreft: Melding aanrijding pijpenbrug Terathane op 11/1/99.

Geachte [redacted]

Naar aanleiding van gesprekken met uw medewerker(s) op maandag 11/1/99 en dinsdag 12/1/99 jongstleden het volgende.

Op maandag 11/1/99 heeft een incident plaatsgevonden waarbij een truck geladen met een container binnen het DuPont terrein een pijpenbrug geraakt heeft.

Dit incident vond plaats om 11.20 uur. Volgens onze interne procedure is hierbij de DuPont Fire Captain opgeroepen, heeft men tesamen met Terathane personeel de situatie geanalyseerd en geconstateerd dat er geen lekkages waren rondom de geraakte pijpenbrug.

De stoffen in de leidingen in de buurt van de aanrijdplek waren: Tetrahydrofuraan(THF), Zwavelzuur 96%, Natronloog 20% en diverse zure stromen. Bovenin dezelfde pijpenbrug maar niet in het geraakte deel, zit de leiding welke Fluorsulfonzuur(FSA) bevat.

X



DuPont Nederland

Du Pont de Nemours (Nederland) B.V.
Baanhoekweg 22
Postbus 145
NL - 3300 AC Dordrecht
Tel. (078) 6301 011
Fax (078) 6163 737

2/2

Tijdens het managementoverleg werd besloten om toch preventief de autoriteiten te waarschuwen omtrent dit incident, melding vond plaats om 13 uur. De mogelijke gevolgen van dit incident zijn in de loop van de middag uitgebreid besproken waarbij de Terathane fabriek uiteindelijk stilgelegd is om zeker te stellen dat geen ontsnapingen konden optreden en op veilige manier inspectie van de leidingen te laten plaatsvinden. Na deze inspectie op dinsdagmorgen is uiteindelijk 's middags, na bespreking met de autoriteiten de fabriek weer vrijgegeven om te starten, waarbij de beschadiging aan de pijpenbrug en de gevonden minimale beschadigen aan de leidingen in de eerstvolgende Shutdown waar nodig gerepareerd c.q. vervangen zullen worden. Het reparatieplan, uiterlijk zal 22/01/99 aangeleverd worden.

Tijdens de evaluatie van de werkbare procedure werd opgemerkt dat de samenwerking om tot een oplossing te komen zeer goed was geweest (dit was ook het commentaar van onze zijde), echter de melding was (te) laat geweest (2 uur na incident).

Ons inziens was hier sprake van een incident waarbij geen gevaarlijke stoffen waren vrijgekomen ('near-miss') en er was dus geen reden tot (directe) melding.

Gaarne zouden we van U willen vernemen wat de wenselijkheid is van deze 'near-miss' meldingen, de tijdstermijn etc. zodat wij dat intern kunnen afstemmen en in de toekomst beter kunnen inspelen op uw richtlijnen.

Hoogachtend, en hopen op een goede verdere samenwerking,



Dordrecht

Milieudienst Z.H.Z.		170.344 5 SEP 2000		
Gebiedsteam				CC
DO	DS	ALV	HW	
FAC	COM	DIR	CIA	Volgnr. _____
P&O	CIP	BC		

Reg. A Nummer: 818-2000

BOUWVERGUNNING

BURGEMEESTER EN WETHOUDERS VAN DORDRECHT,

beschikkende op het op 23 juni 2000 ingekomen verzoek van Dupont De Nemours - Baanhoekweg 22, 3313 LA DORDRECHT - om bouwvergunning te verlenen voor het bouwen van een kantoorgebouw op het perceel Baanhoekweg 22, kadastraal bekend, kadastraal bekend gemeente Dordrecht, sectie R nummer 5801;

overwegende:

dat het bouwplan voorziet in de bouw van een kantoor op het perceel Baanhoekweg 22;

dat het bouwplan in overeenstemming is met de in het ter plaatse geldende bestemmingsplan "U.I.H. Dordrecht" aangegeven bestemming "Industriële Doeleinden";

dat het bouwplan, dat ruimtelijk stedenbouwkundig aanvaardbaar is ter plaatse, d.d. 19 juli 2000 is beoordeeld door de Welstandscommissie en gezien de situering van het plan, de inrichting en de materiaal- en kleurstelling akkoord is bevonden;

dat het bouwplan kan voldoen aan redelijke eisen van welstand;

dat uit de aanvraag en de daarbij overgelegde stukken blijkt dat niet voldaan zal worden aan het bepaalde in artikelen van de bouwverordening en wel:

- artikel 2.5.10 van de bouwverordening (plaatsing van de voorgevel t.o.v. de voorgevelrooilijn);
- artikel 2.5.12 van de bouwverordening (verbod tot bouwen met overschrijding van de achtergevelrooilijn);

dat van voornoemde artikelen vrijstelling danwel onder voorwaarden vrijstelling mogelijk is krachtens resp. artikel 2.5.10 lid 4 en 2.5.14 sub. e van de bouwverordening;

dat wij het alleszins redelijk achten gebruik te maken van voornoemde vrijstellingsbevoegdheden; dit gelet op:

- de situering van het plan op dit industrieterrein, in de omgeving van andere bedrijfsbebouwing;

X

- het feit dat op het onderhavige perceel en/of op 'aangrenzende' percelen bedrijfsbebouwing is gerealiseerd;
- de noodzaak voor aanvrager om een bepaalde bouwdiepte realiseren (een normale procesvoering is voor aanvrager niet mogelijk binnen een geringe bouwdiepte);

dat het perceel Baanhoekweg 22 bekend staat als een verdachte locatie dat het saneringsplan is goedgekeurd;

dat uit de uitkomsten van de rapportage verkennend bodemonderzoek is gebleken dat de grond geschikt is voor het beoogde doel; dat de resultaten en randvoorwaarden zijn vastgelegd in de fax van de Milieudienst Zuid-Holland-Zuid d.d. 24 juli 2000; dat deze fax deel uit maakt van dit besluit;

dat de bouw op geen enkele wijze het saneringsplan mag belemmeren;

dat een kopie van deze beschikking wordt verzonden aan Provincie Zuid-Holland, afdeling Bodemsanering, contactpersoon [REDACTED], postbus 90602, 2509 LP Den Haag;

dat het bouwplan - voor zover geen vrijstelling is verleend - verder voldoet/kan voldoen aan de bepalingen van de bouwverordening en het Bouwbesluit c.a.;

dat wij, gezien de complexiteit van dit bouwplan en mede gelet op de haalbaarheid van het project, toepassing hebben gegeven aan het bepaalde in artikel 2.2.4 van de gemeentelijke bouwverordening "fasering indiening bescheiden";

dat wij het derhalve redelijk achten voorwaarden te stellen op grond van artikel 56, lid 3 van de Woningwet, ter waarborging van de in hoofdstuk VI en hoofdstuk VII van het Bouwbesluit beoogde kwaliteiten;

dat de bouwvergunning nu verleend kan worden;

dat het stellen van voorwaarden en het doen van mededelingen in het belang van dit bouwplan en/of belangen van derden noodzakelijk wordt geacht;

gelet op de bepalingen van de Woningwet, het Bouwbesluit en de bouwverordening ca.;

BESLUITEN:

behoudens rechten van derden,

- I. **vrijstelling te verlenen van het bepaalde in artikel 2.5.10 van de bouwverordening en artikel 2.5.12 van de bouwverordening krachtens lid 4 van artikel 2.5.10 en sub. e van artikel 2.5.14 van de bouwverordening;**

- II. **bouwvergunning te verlenen onder de navolgende voorwaarden:**
 1. dat het bouwen, voor zover geen vrijstelling is verleend, dient te geschieden overeenkomstig de bepalingen van de bouwverordening en het Bouwbesluit c.a. en de bijgevoegde gewaarmerkte tekening;

- III. **aan deze vergunning - op grond van het bepaalde in artikel 56 lid 1 van de Woningwet - de volgende voorwaarde te verbinden:**
 1. uiterlijk 2 dagen voor de aanvang van de bouwwerkzaamheden of nadat onderstaande gegevens gewijzigd zijn dienen de volgende gegevens aan het Bouw- en Woningtoezicht te worden overlegd:
 - de naam en het adres van de ondernemingen, die deelnemen aan het bouwen, alsmede voor welk onderdeel de betreffende onderneming zorgdraagt;

e.e.a. kan geschieden door het alsnog invullen en inzenden van bijgaand bouwregistratieformulier;

- IV. **aan deze vergunning - krachtens artikel 56, lid 3 van de Woningwet - ter waarborging van de in het Bouwbesluit beoogde kwaliteit, de volgende voorwaarden te verbinden:**
 1. de op de gewaarmerkte tekeningen en/of in de berekeningen aangegeven aanwijzingen en/of correcties in acht dienen te worden genomen;

2. ter beoordeling of wordt voldaan aan het bepaalde in hoofdstuk VI, afdeling 1 van het Bouwbesluit (Voorschriften uit het oogpunt van veiligheid); ter controle van de in artikel 174 en 359 van het Bouwbesluit bedoelde sterkte, stijfheid en stabiliteit van bouwwerken, de onderstaande gegevens in drievoud bij het Bouw- en Woningtoezicht te overleggen en wel uiterlijk 4 weken voor aanvang van de betreffende bouwactiviteit:
 - a. de tekeningen & berekeningen van de volgende onderdelen bestaand en nieuw:
 - prefab beton palen;
 - palenplan;
 - gewapende betonconstructies;
 - staalconstructie;
 - houtconstructie;
 - lateien boven ramen en deuren;
 - prefabonderdelen;
 - b. in overleg met het Bouw- en Woningtoezicht dient een grondonderzoek naar de draagkracht van de bodem te worden uitgevoerd; Hierin dient tevens het rekendraagvermogen van het gekozen paalsysteem te worden uitgewerkt;
3. er dient te worden voldaan aan het bepaalde in artikel 175 van het Bouwbesluit aan gebruiksveiligheid ("vloerafscheidingen")gestelde eisen;
4. ter beoordeling of wordt voldaan aan het bepaalde in hoofdstuk VI, afdeling 1 paragraaf 3 "Brandveiligheid", van het Bouwbesluit (**kenmerk 2000/2241/NMK d.d. 27 juli 2000**);
5. ter beoordeling of wordt voldaan aan het bepaalde in hoofdstuk VI, afdeling 1, paragraaf 3 "Brandveiligheid" van het Bouwbesluit, de uitvoeringswijze van de onderdelen waar die paragraaf betrekking op heeft, in nader overleg met de inspecteur van het Bouw- en Woningtoezicht en/of de brandweer dient te worden bepaald;
6. dat vanwege de aangetroffen verontreiniging in de toplaag de grond bij afvoer van de bouwlocatie wordt beschouwd als afvalstof; de regels uit de Provinciale Milieuverordening die daarvoor van toepassing zijn moeten in acht worden genomen; Bij hergebruik gelden de voorschriften uit het "Bouwstoffenbesluit bodem- en oppervlaktewaterbescherming" en het vastgestelde saneringsplan; indien grondwater bij de bouw vrijkomt dient deze overeenkomstig het door de Provincie Zuid-Holland goedgekeurde saneringsplan te worden behandeld en verwerkt;
7. dat Bouw- en Woningtoezicht aanvullende gegevens c.q. berekeningen kan vragen ter beoordeling van de in hoofdstuk VI en VII, afdeling 1, 2, 3 en 4 van het Bouwbesluit aan niet tot bewoning bestemde gebouwen gestelde eisen;
8. met de uitvoering, toepassing c.q. installatie van die onderdelen van het bouwplan waarvan nog aanvullende gegevens ter beoordeling dienen te worden overgelegd, niet mag worden begonnen voordat die gegevens door Bouw- en Woningtoezicht zijn beoordeeld en akkoord bevonden;

V. de aanvrager verder te wijzen op het volgende:

1. dat - ingevolge artikel 4.2. van de bouwverordening - de houder van de bouwvergunning ervoor moet zorgdragen dat de bouwvergunning te allen tijde op het werk aanwezig is en op eerste verzoek aan Bouw- en Woningtoezicht ter inzage wordt gegeven;
2. dat de houder van de bouwvergunning tenminste twee dagen tevoren schriftelijk kennis moet geven aan het Bouw- en Woningtoezicht van het aanvangen c.q. voortgaan van de werkzaamheden (bijv. d.m.v. het insturen van Bijlage A);
3. dat de houder van de bouwvergunning het Bouw- en Woningtoezicht (krachtens artikel 4.12.1, 2 en 3 van de bouwverordening) in kennis stelt van het gereed zijn van de volgende onderdelen:
 - wapening van de betonconstructies

dat de genoemde onderdelen niet eerder zonder toestemming van het Bouw- en Woningtoezicht aan het oog mogen worden onttrokken dan 2 werkdagen na bovengenoemde kennisgeving;
4. dat de houder van de bouwvergunning het Bouw- en Woningtoezicht (krachtens artikel 4.12.4 en 5 van de bouwverordening) schriftelijk in kennis stelt van het gereed zijn van het totaal aan werkzaamheden, waarop deze bouwvergunning betrekking heeft;
5. dat het - in verband met de eisen, die krachtens de ARBO-wet kunnen worden gesteld - raadzaam is, alvorens tot uitvoering van het bouwplan over te gaan, u in verbinding te stellen met de I.S.Z.W. (Arbeidsinspectie), Stadionweg 43 c 3077 AS Rotterdam (telefoon 010-4798300);
6. dat de vergunninghouder - indien hij met dit besluit niet eens is - binnen 6 weken na de dag waarop deze vergunning is verzonden tegen dit besluit een bezwaarschrift bij ons college kan indienen; Op grond van artikel 6:5 van de Algemene wet bestuursrecht moet dit bezwaarschrift, dat dient te worden gericht aan het college van Burgemeester en wethouders, postbus 360, 3300 AJ Dordrecht, ondertekend te zijn en tenminste te bevatten de naam en het adres van de indiener, de dagtekening, de omschrijving van het besluit waartegen het bezwaar is gericht en de gronden van het bezwaar;
7. dat op grond van de Algemene wet bestuursrecht derden/belanghebbenden bezwaar kunnen maken tegen de aan u verleende bouwvergunning; Op grond hiervan behouden wij ons alle rechten voor de bouwvergunning naar aanleiding van een bij ons krachtens bovengenoemde wet ingediend bezwaarschrift in te trekken of te wijzigen;
8. dat deze vergunning niet in zich sluit en in geen enkel opzicht vooruit loopt op een toestemming welke u van derden nodig hebt op grond van de bepalingen van het "Burgerlijk Wetboek";

9. dat de bouwvergunning kan worden ingetrokken:
- als blijkt dat onjuiste of onvolledige gegevens zijn verstrekt;
 - als blijkt dat er niet is voldaan aan een voorwaarde die in deze vergunning is gesteld op basis van artikel 56 van de Woningwet;
 - als binnen 26 weken na het onherroepelijk worden van deze bouwvergunning geen begin met de bouwwerkzaamheden is gemaakt, en/of tussen het begin en het einde van de bouwwerkzaamheden deze werkzaamheden langer dan een aaneengesloten periode van 26 weken stilliggen;
 - als de houder of zijn rechtverkrijgende dit verzoekt;
10. dat u zich voor nadere inlichtingen kunt wenden tot:
- de inspecteur Bouw- en Woningtoezicht, [REDACTED], met betrekking tot het voorgaande en/of de inrichting en uitvoering van de werkzaamheden;
 - de constructeur van Bouw- en Woningtoezicht, [REDACTED], met betrekking tot alle constructieve aspecten;

Aldus opgemaakt te Dordrecht, 29 augustus 2000

Burgemeester en wethouders voornoemd,
de secretaris, de burgemeester,

namens dezen,
het hoofd Bouw- en Woningtoezicht

[REDACTED]

BOUWLEGES f 30.240,00

De beschikking aan de aanvrager verzonden op: 4 september 2000

N.B. Van de geheven leges wordt de helft terugbetaald indien de bouwvergunning binnen twee maanden na de verlening op schriftelijk verzoek van de vergunninghouder wordt ingetrokken en op dat tijdstip nog niet met de werkzaamheden is begonnen.

LEGEND	
SEWER	
SYMBOL	DESCRIPTION
—○—	FA 775 SANITARY SEWERS NOTE 1, 3995 SH 1
—○—	FA 793 STORM SEWERS NOTE 2, 3995 SH 1
—○—	FA 774 PROCESS SEWERS NOTE 2, 3995 SH 1
○	MANHOLE ENG. STD. C 1 S
○	CURB INLET STORM, ENG. STD. C 2 S
○	MASKED MANHOLE
+	TIE-IN
I.E.I	INVERT ELEVATION IN
I.E.O	INVERT ELEVATION OUT
I.E.	INVERT ELEVATION
R.W.C	OUTSIDE ROOF DRAIN-FIELD CONNECT TO SEWER
C.I.	CAST IRON (STD. SP 30 9 J MAT'L)
T.G.	TOP OF GRADE ELEVATION
H.S.I	HIGH SILICONE IRON



1. SANITARY SEWERS SHALL BE INSTALLED TO STANDING WATER LEVEL WITH A MINIMUM OF 18" COVER TO THE TOP OF THE PIPE. ALL SEWERS SHALL BE INSTALLED TO BE FREE FROM OBSTRUCTIONS AND SHALL BE INSTALLED TO MATERIAL MANUFACTURED TO THE FOLLOWING SPECIFICATIONS:
2. PROCESS SEWERS SHALL BE INSTALLED TO STANDING WATER LEVEL WITH A MINIMUM OF 18" COVER TO THE TOP OF THE PIPE. ALL SEWERS SHALL BE INSTALLED TO BE FREE FROM OBSTRUCTIONS AND SHALL BE INSTALLED TO MATERIAL MANUFACTURED TO THE FOLLOWING SPECIFICATIONS:
3. ALL PIPE SIZES IN INCH NOMINAL INTERNAL DIA. WITH A MINIMUM OF 18" COVER TO THE TOP OF THE PIPE.
4. ALL STORM SEWER MANHOLES TO HAVE OPEN GRATING COVERS CAPABLE OF TAKING A LOAD OF 43 LBS PER SQ. YD. (4" X 12" X 1/4" WITH 1/2" X 1/2" GRID) AND MUST BE TYPIC TYPE (STD. C 1 S).
5. ALL CURB INLETS TO BE CAPABLE OF TAKING 25 LBS PER SQ. YD. (4" X 12" X 1/4" WITH 1/2" X 1/2" GRID) AND MUST BE TYPIC TYPE (STD. C 2 S).
6. STEEL (STD. 1) PIPE ACCORDING TO CODE P 25 SPEC 411B.



WARNING!
PRINT NOT TO SCALE.

RIVER MERWEDE

BARGE BASIN

N600

N500

N400

N300

N200

N100

N000

SECOND MERWEDEHAVEN

GREVELINGEN STRAAT

1

E1600

E1700

E1800

E1900

E2000

E2100

E2200

E2300

E2400

E2500

NOTE 1
1. NUMBERS "REFER TO 'WINDUWET' VERGUNNING"

LEGEND
SEWER

SYMBOL DESCRIPTION

- S1 SANITARY SEWERS
- S2 STORM SEWERS
- S3 PROCESS SEWERS

WARNING!
PRINT NOT TO SCALE.

Bijlage 2

REC	PROJ	AREA	ORIG. YR	DDO-8202 SH.1	J.W. 16.12.87
0000	0000	0000	81		
				93	16.12.87
				93	

GENERAL
PLANT WIDE FACILITIES
PLANT SEWERS SYSTEM
PLOT PLAN

PROJ. NO.	REVISIONS	REVISED BY	CHECKED BY	APPROVED BY	DATE	PROJ. NO.	REVISIONS	REVISED BY	CHECKED BY	APPROVED BY	DATE	PROJ. NO.	REVISIONS	REVISED BY	CHECKED BY	APPROVED BY	DATE

MAP 3995 SEWER MAP

PROJECT NO. 0000

SCALE: 1:1000

DATE: 16.12.87

DESIGNED BY: J.W. 16.12.87

CHECKED BY: J.W. 16.12.87

APPROVED BY: J.W. 16.12.87

DATE: 16.12.87

DU PONT DE NEMOURS
NEDERLAND (B.V.) DORDRECHT

DDO-8202 SH.1

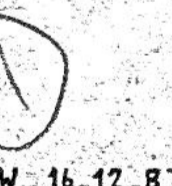



96A

X

PASSAVANT KAPACITEITSBEREKENING VOLGENS NEN

PASSAVANT B.V. POSTBUS 217 7000 AE DOETINCHEM
 TEL. 08340 - 33245 TELEFAX 08340 - 30694

Soort bedrijf : Keuken
 Betreft werk : Du. Pont ²¹⁰⁹⁹ MFB te : Dordrecht
 Gemeente : fax 01883-18122
 Fa. aanvrager : adv. buro van de Bom te : en Nieuwekerk
 Kontaktpersoon : 
 Behandeld door :  op : 27/03/91

OMSCHRIJVING	AANTAL	Q-AFVOER	AANT. x Q-AFV. x Z	TOTAAL
vaatwasmachine max. 2 l/s	1	2,0	1 x 2,0 x 0,50	1,00
spoelb. met sifon 40 mm	3	0,8	3 x 0,8 x 0,30	0,72
schroefput	4	0,5	4 x 0,5 x 0,00	0,00
Wookketel uitlaat 25 mm	1	1,0	1 x 1,0 x 0,50	0,50
totaal:				2,22

De oppervlakte capaciteit is $2,22 \times 0,27 = 0,60$ (vierkante meter)
 De minimaal berekende grootte van de vetafscheider bedraagt: 2,4
 De type indeling volgens NEN 7087 is: 2 4 7 10 15 20 25 etc.

Volgens bovenstaande moet de minimaal toe te
 passen grootte van de afscheider zijn type : 4

Ons advies luidt:

Besteksomschrijving:

LIPUREX NL plaatstalen vetafscheider type 04 voldoet aan NEN 7087.
 Systeem PASSAVANT voor inbouw in de grond.
 Inhoud geïntegreerde slibvangput 190 liter.
 Inwendig voorzien van 'PASSAVANT-speciaal coating' voor vetafscidders,
 uitwendig voorzien van 2-komponenten epoxycoating; coating op gestraalde
 ondergrond.

Totale afvalwaterinhoud 1230 liter, vetopslagcapaciteit 190 liter.
 Aan te sluiten buis DN 100, uitwendig diameter 110 mm.
 B.o.b. inlaat 510 mm, b.o.b. uitlaat 580 mm tot bovenkant deksel.
 Uitw. afmetingen (l x br x h) = 1960 x 795 x 1380 mm.
 Totaal ledig gewicht ca. 420 kg, zwaarste deel 300 kg.
 Afgedekt met 2 afdekkingen stankvrij gekneveld op rubberafdichting.
 Verkeersklasse A 15 voor plaatsing buiten het verkeer.
 Compleet met bedieningssleutels.
 PASSAVANT artikelnr. 14104.6

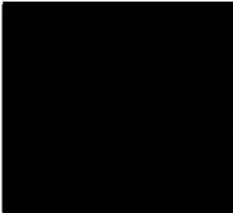
 NIEURSBURO
 RK / v. d. BOM B.V.
 EVOETSLUIS

INGEKOMEN 5 JULI 1991 X

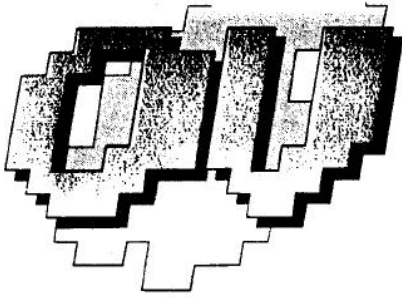

DIENST OPENBARE VOORZIENINGEN

Sector Civiele Werken

30/1-9

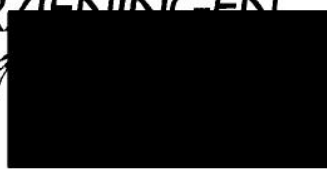

Aan

Kenmerk 628-WRC

Dupont de Nemours (Nederland) B.V.

Datum 27 januari 1995

Postbus 145
3300 AC DORDRECHT

Bijlagen 2

Behandeld door [redacted]

Telefoon 116564

Uw brief van

Uw kenmerk

Onderwerp uitvoering Lozingsverordening riolering Watersportvereniging Dupont.

Geachte [redacted],

Naar aanleiding van het door u ingediende installatieplan (Sewer map 3995 sheet 1, rev. 411) bij mijn dienst, afdeling Waterhuishouding, Riolering en Constructies (WRC), deel ik u het volgende mede.

Het betreffende onderdeel van Dupont valt voorzover ik dit kan nagaan onder de Nadere Regels van de Lozingsverordening riolering van de gemeente Dordrecht. De winterberging voor schepen is vergelijkbaar met inrichtingen die vallen onder de categorie a. De tekening geeft mij geen aanleiding tot het maken van opmerkingen. Hierbij zend ik u een gewaarmerkte kopie van de tekening retour.

Ik wijs u erop dat juiste plaatsing en aansluiting van de te installeren zuiveringstechnische voorzieningen niet garanderen dat het erdoor te lozen afvalwater aan de voorschriften ingevolge de Nadere Regels van de Lozingsverordening riolering voldoet. Hiervoor is het onder meer noodzakelijk dat de zuiveringstechnische voorzieningen regelmatig gecontroleerd, geledigd en onderhouden worden.

Het controleren op de naleving van de Lozingsverordening riolering is één van de taken van mijn dienst, afdeling WRC. Hiertoe wordt onder andere gecontroleerd of de werkelijke situatie overeenstemt met de bij afdeling WRC bekende gegevens. Ook kunnen er afvalwatermonsters worden genomen en laagdiktes in de zuiveringstechnische voorziening worden gemeten. Dit zal door of namens mijn dienst steekproefsgewijze plaatsvinden.

Mocht de lozingssituatie van de winterberging zich wijzigen dan dient uw bedrijf hiervan mededeling te doen aan mijn dienst voordat deze wijzigingen worden uitgevoerd. Er wordt dan bekeken of met de mededeling van de wijziging(en) kan worden volstaan, of dat door uw bedrijf in het kader van de Lozingsverordening riolering (LVR) alsnog voorzieningen getroffen dienen te worden.

08/01/95

Postbus 318 - 3300 AH Dordrecht

Telefoon (078) 117911 - Fax (078) 116741

GEMEENTE
DORDRECHT

Te uwer informatie sluit ik het uittreksel uit de Nadere Regels bij; hierin staan de na te leven voorschriften aangegeven. Voor verdere toelichting of informatie kunt u zich wenden tot de in de aanhef van deze brief vermelde medewerker van mijn dienst.

Hoogachtend,
de directeur,
voor deze
de chef van de afdeling
 lering en Constructies,

afschrift:
WRC



DuPont Nederland

1777 672

Du Pont de Nemours (Nederland) B.V.
Baanhoekweg 22
Postbus 145
NL - 3300 AC Dordrecht
Tel. (078) 218 911
Fax (078) 163 737
Telex 29338

Gemeente Dordrecht
Dienst Openbare Voorzieningen
Sector Civiele Werken
T.a.v. [REDACTED]
Postbus 318
3300AH Dordrecht

Ingenieur:	09 OKT. 1995
Nr.:	0516472. DOV
Behandelen door:	[REDACTED]
Algegaan:	
Afschrift:	

Dordrecht, 4 oktober 1995

Geachte [REDACTED],

De aanvraag van 29 augustus j.l. voor een tijdelijke lozing van een deel van het procesafvalwater van de Delrin fabriek op de installaties van het ZHEW is reeds in uw bezit. Op deze aanvraag zal positief worden beslist. De ontwerp-beschikking wordt volgende week ter inzage gelegd.

Hierbij vragen wij u vergunning om het bedoelde afvalwater via het gemeenteriool af te voeren. Wij denken daarbij aan het riool van ons zgn. MFB gelegen aan de Grevelingenweg.

Met vriendelijke groet,

Du Pont de Nemours (Nederland) B.V.
[REDACTED]

Receptie
Reg. D.O.V.

X

Lozingsvergunning: 95-10/6472 DOV/09

Burgemeester en wethouders van Dordrecht.

rekenen de op 9 oktober 1995 ontvangen aanvraag van:

Du Pont de Nemours (Nederland) B.V.
Baanhoekweg 22
3313 LA Dordrecht

om vergunning ingevolge de Lozingsverordening riolering tot het lozen van afvalwater, door:

Du Pont de Nemours (Nederland) B.V.

op de gemeentelijke vuilwaterriolering vanuit:

Baanhoekweg 22
kadastraal: Dordrecht sectie R, nr. 1838
contactpersoon [REDACTED]

OVERWEGENDE:

Algemeen

- dat het hier een bedrijf betreft waar synthetische organische polymeren en gehalogeneerde organische verbindingen worden geproduceerd;
- dat het afvalwater afkomstig van het bedrijf wordt geloosd in oppervlaktewater, waarvoor Rijkswaterstaat directie Zuid-Holland op 15 augustus 1994 een vergunning in het kader van de Wet Verontreiniging Oppervlaktewateren (WVO) heeft verleend;
- dat het huishoudelijke afvalwater en het afvalwater afkomstig van het bedrijfsrestaurant worden geloosd op de gemeentelijke riolering in de Baanhoekweg;
- dat het afvalwater afkomstig van het multifunctioneel-centrum en de winterberging voor boten worden geloosd op de gemeentelijke riolering in de Grevelingenweg;
- dat het bedrijf voor deze lozingen geen WVO-vergunning van het zuiveringsschap Hollandse Eilanden en Waarden nodig heeft, maar toestemming heeft (kennisgeving) van de gemeente Dordrecht;
- dat in de vergunning van Rijkswaterstaat is opgenomen dat het afvalwater van de Terathane fabriek medio 1995 via de afvalwaterzuiveringsinstallatie (awzi) van het bedrijf dient te worden geleid, voordat het wordt geloosd in oppervlaktewater;

- dat vanwege de hoge belasting van de bedrijfs-awzi, dit nog niet is gerealiseerd;
 - dat het bedrijf daarom de gemeente Dordrecht en het zuiveringsschap Hollandse Eilanden en Waarden heeft benaderd om de mogelijkheden na te gaan om het afvalwater via de gemeentelijke vuilwaterriolering op de awzi 'Eiland van Dordrecht' te lozen;
 - dat daar het afvalwater afkomstig van de Terathane fabriek een hoog gehalte aan sulfaat bevat, dit afvalwater niet op de gemeentelijke riolering geloosd mag worden;
 - dat dit afvalwater via de bedrijfs-awzi geloosd gaat worden in oppervlaktewater;
 - dat om de (biologische)belasting van de bedrijfs-awzi toch te verlagen, het bedrijf verzoekt het afvalwater van de Delrin fabriek te mogen lozen op de gemeentelijke riolering;
 - dat het een tijdelijke lozing betreft voor een periode tot uiterlijk 1 oktober 1996;
 - dat het hier een lozing van afvalwater op de gemeentelijke riolering betreft, waarvoor ingevolge artikel 2 van de Lozingsverordening riolering een door de burgemeester en wethouders te verlenen vergunning is vereist;
- dat hiertoe door het bedrijf op 4 oktober 1995 een aanvraag voor een lozingsvergunning is ingediend;
- dat de lozing plaats gaat vinden op de gemeentelijke vuilwaterriolering in de Grevelingenweg die aangesloten is op de communale afvalwaterzuiveringsinstallatie 'Eiland van Dordrecht' te Dordrecht, waarvan het zuiveringsschap Hollandse Eilanden en Waarden de beheerder is;
 - dat de lozing van bedrijfsafvalwater, afkomstig van de Delrin fabriek, via een aparte afvoer naar de gemeentelijke riolering gebracht zal worden;
- dat het afvalwater via één aansluitpunt op de gemeentelijke vuilwaterriolering geloosd zal worden;
- dat vanwege de aard en de duur van de lozing waarvoor de vergunning wordt aangevraagd, slechts op het afvalwater afkomstig van de Delrin fabriek zal worden ingegaan;

Delrin-Proces

- dat Delrin-harsen thermoplastische kunststoffen zijn, die worden gefabriceerd door polymerisatie van formaldehyde;
- dat het productieproces is gebaseerd op een reactie tussen formaldehyde en alcohol (heptanol/octanol mengsel) tot hemiformal;
- dat dit produkt vervolgens wordt gedestilleerd om het watergehalte op het gewenste niveau te brengen;
- dat vervolgens pyrolyse plaatsvindt waarbij hemiformal uiteenvalt in een gasvormig mengsel van alcohol en formaldehyde;
- dat door koeling van dit gasmengsel de alcohol condenseert (deze wordt gerecirculeerd) en het zuivere formaldehyde als gas rechtstreeks naar de polymerisatiereactor wordt geleid, waar polyformaldehyde ontstaat;
- dat het polymeer vervolgens middels centrifugeren wordt gescheiden van de vloeistof (wordt gerecirculeerd), gedroogd en getransporteerd naar (buffer) silo's;
- dat na stabilisatie met azijnzuur-anhydride het polymeer in silo's wordt opgeslagen;

Afvalwaterstromen

- dat uit de verschillende onderdelen van het productieproces afvalstromen vrijkomen, die in de buffertank van de bedrijfs-awzi samenkomen;
- dat zowel in deze buffertank als in twee tanken in de toevoerstroam naar deze buffertank, de mogelijkheid bestaat de lichte en niet in water oplosbare bestanddelen zoals octanol en koolwaterstoffen, door middel van decanteren af te scheiden;
- dat een deel van de afvalwaterstroam die uit de buffertank wordt afgevoerd, op de terreinriolering zal worden geloosd en vervolgens naar de gemeentelijke riolering zal worden afgevoerd;
- dat bij de Delrin fabriek continue afvalwater vrijkomt;
- dat in de aanvraag is aangegeven dat het afvalwater afkomstig van de Delrin fabriek uitsluitend verontreinigd is met organische verbindingen zoals formaldehyde, azijnzuur, mierzuur en 2-ethylhexanol;
- dat dit alle organische verbindingen zijn die een hoge waarde voor het chemisch zuurstof verbruik (CZV) van het afvalwater tot gevolg hebben;
- dat de in het afvalwater aanwezige verbindingen bij voldoende geadapteerd slib goed in de awzi "Eiland van Dordrecht" kunnen worden behandeld;

Lozing van afvalwater

dat bij de Delrin fabriek (continue) afvalwater vrijkomt in een hoeveelheid van maximaal 24 m³ per uur;

dat het bedrijf verwacht dat gemiddeld circa 15 m³ per uur op de gemeentelijke riolering geloosd zal worden.

Te stellen lozingseisen

dat de zuurgraad (pH) van het afvalwater, als gevolg van de aanwezigheid van organische zuren, ongeveer 4 bedraagt;

dat de afvalwaterstroom die naar de terreinriolering wordt afgevoerd, door een pH-neutralisatie-unit zal worden geleid, zodat de pH van het te lozen afvalwater zal liggen tussen de 6,5 en 10;

dat continue de hoeveelheid te lozen afvalwater dient te worden gemeten en geregistreerd, alvorens dit op de terreinriolering geloosd wordt;

dat het afvalwater, voordat het op de terreinriolering geloosd wordt, dient te kunnen worden bemonsterd;

De waterkwaliteitsbeheerder

dat voor de ondernavige lozing door de waterkwaliteitsbeheerder, in casu het zuiveringsschap Hollandse Eilanden en Waarden, bij beschikking d.d. 28 november 1995, vergunning is verleend in het kader van de Wet Verontreiniging Oppervlaktewateren;

dat in de vergunning van het zuiveringsschap is opgenomen dat indien de lozing van afvalwater nadelige gevolgen heeft voor de werking van de awzi, het bedrijf in overleg met het zuiveringsschap maatregelen dient te treffen om deze overlast te verminderen;

dat bij het opstellen van de vergunning mede is uitgegaan van de door het zuiveringsschap verleende vergunning, en deze als zodanig als advies is beschouwd;

dat de lozing op de gemeentelijke riolering naar verwacht geen gevaar, schade of hinder oplevert voor de riolering, de daarop aangesloten percelen en de bewoners of gebruikers daarvan;

dat derhalve tegen verlening van de vergunning geen bezwaar bestaat.

Gelet op het bepaalde in de Lozingsverordening riolering;

BESLUITEN:

1. Aan Du Pont Nemours (Nederland) B.V. (hierna te noemen vergunninghouder) vergunning te verlenen voor een periode tot uiterlijk 1 oktober 1996 tot het lozen van afvalwater op de gemeentelijke vuilwaterriolering, zulks overeenkomstig de ingediende aanvraag en de daarbij overgelegde bescheiden, welke bij dit besluit behoren en als zodanig zijn gewaarmerkt, en aan deze vergunning de volgende voorschriften te verbinden:

Vergunningverlener

artikel 1

In deze vergunning wordt onder "de directeur" verstaan de directeur van de dienst Openbare Voorzieningen Dordrecht, Spuiboulevard 300, 3311 GR Dordrecht, of Postbus 318, 3300 AH Dordrecht.

Voorwaarden ten aanzien van de soorten/hoeveelheden afvalwater

artikel 2

Het ingevolge deze vergunning op de gemeentelijke vuilwaterriolering te lozen afvalwater mag uitsluitend bestaan uit bedrijfsafvalwater afkomstig van de Delrin fabriek, in een hoeveelheid van maximaal 24 m³ per uur.

artikel 3

Het afvalwater zoals genoemd in artikel 2 dient voordat dit op de gemeentelijke riolering wordt geloosd een pH-neutrisatie-unit te doorlopen.

Controlevoorziening

artikel 4

1. Het te lozen bedrijfsafvalwater dient te allen tijde te kunnen worden bemonsterd. Daartoe dient het afvalwater door een controlevoorziening te worden geleid.
2. Het te lozen bedrijfsafvalwater dient continue te worden gemeten (watermeter). De hierbij verzamelde gegevens dienen te worden geregistreerd.

artikel 5

De in artikel 4 lid 1 genoemde controlevoorziening dient:

1. voor bemonsteringsdoeleinden geschikt te zijn;
2. te allen tijde goed bereikbaar te zijn;
3. in een goede staat van onderhoud te verkeren.

Gebruik en onderhoud van de pH-neutralisatie-unit

artikel 6

De pH-neutralisatie unit moet doelmatig functioneren, in goede staat van onderhoud verkeren en met zorg worden bediend.

Limitering van de gehalten aan verontreinigingen

artikel 7

1. Ter plaatse van de controlevoorziening zoals genoemd in artikel 4 lid 1 dient het afvalwater in enig steekmonster aan de onderstaande eisen te voldoen:
 - a. de zuurgraad, uitgedrukt in pH eenheden, moet een waarde hebben tussen 6,5 en 10,0;
 - b. het sulfaatgehalte mag niet hoger zijn dan 300 mg/l;
 - c. het gehalte aan bezinkbare delen mag niet hoger zijn dan 1 ml/l.
2. Ter plaatse van het lozingspunt op de gemeentelijke riolering mag de temperatuur niet hoger zijn dan 30 Celcius.

De genoemde waarden zijn gebaseerd op de analysemethoden waarnaar in bijlage I van deze vergunning verwezen wordt.

Aanwijzing contactpersonen

artikel 8

De vergunninghouder is verplicht één of meer personen aan te wijzen die in het bijzonder belast is/zijn met het toezicht op de naleving van het in de vergunning bepaalde of bevolene, en met wie in spoedgevallen overlegd kan worden. Uit de aanvraag blijkt dat de heer J. Dalhuijsen, telefoon (078) 630 17 98, als zodanig is aangewezen. Wijzigingen dienen onmiddellijk te worden gemeld.

Calamiteiten

artikel 9

1. Indien als gevolg van enige bijzondere omstandigheid niet aan de gestelde voorschriften kan worden voldaan, dient de vergunninghouder terstond maatregelen te treffen, teneinde een nadelige beïnvloeding van de lozing zoveel mogelijk te voorkomen of te beperken.
2. Van een dergelijke omstandigheid dient de vergunninghouder onmiddellijk de directeur in kennis te stellen. De door of vanwege de directeur terzake gegeven aanwijzingen dienen strikt te worden opgevolgd.
3. Indien de directeur dit verzoekt, dient de vergunninghouder betreffende het voorval schriftelijk rapport uit te brengen met vermelding van de oorzaak, datum en tijd van aanvang en beëindiging van het voorgevallene en de gevolgen ervan voor de kwaliteit van het geloosde afvalwater alsmede van de voorgenomen maatregelen ter voorkoming van herhaling.

Aansprakelijkheid

artikel 10

Indien door het lozen schade wordt veroorzaakt aan en/of overlast in enig onderdeel van de gemeentelijke riolering en/of de daarmee verbonden leidingen, zulks ter beoordeling van de directeur, dient de vergunninghouder op de eerste aanzegging van de directeur maatregelen te treffen om de schade en/of overlast te beëindigen. Alle eventueel hieruit voortvloeiende kosten zijn voor rekening van de vergunninghouder.

Wijziging lozingsituatie

artikel 11

Alvorens wijzigingen worden gebracht in een proces en/of werkwijze die gevolgen kunnen hebben op de hoeveelheid en/of de samenstelling van het afvalwater dan wel op de wijze van lozen, dient de vergunninghouder hiervan tijdig mededeling te doen aan de directeur.

Afhankelijk van de aard van de voorgenomen wijzigingen bepaalt deze:

- dat met de mededeling van de wijzigingen kan worden volstaan, of
- dat wijziging van de vergunning moet worden aangevraagd.

II. Erop te wijzen dat indien u het niet eens bent met deze vergunning, u ingevolge artikel 7:1 van de Algemene wet bestuursrecht binnen 6 weken na dagtekening van deze vergunning bij burgemeester en wethouders van Dordrecht, Postbus 318, 3300 AH Dordrecht een gemotiveerd bezwaarschrift kunt indienen.

Wanneer u een bezwaarschrift hebt ingediend, kunt u tevens op grond van artikel 8:81 van de Algemene wet bestuursrecht de president van de Arrondissementsrechtbank te Dordrecht (sector bestuursrecht, Postbus 7003, 3300 GC Dordrecht) verzoeken een voorlopige voorziening te treffen. U kunt dit doen indien u van mening bent dat de onverwijlde spoed dat, gelet op de betrokken belangen, vereist.

Dordrecht, 15 december 1995

Burgemeester en Wethouders van Dordrecht,
namens dezen,
de directeur van de dienst Openbare Voorzieningen,
voor deze
de chef van de afdeling Waterhuishouding,
Riolering en Constructies.



Een afschrift van deze vergunning wordt ook gezonden aan:

- het zuiveringsschap Hollandse Eilanden en Waarden
- de Inspecteur van de Volksgezondheid voor de hygiëne van het milieu in de provincie Zuid-Holland
- de Milieudienst Zuid-Holland Zuid
- de hoofdinspecteur-directeur van Rijkswaterstaat directie Zuid-Holland

Bijlage I

De in de vergunning genoemde stoffen dienen te worden bepaald volgens de voorschriften van het Nederlandse Normalisatie Instituut (NNI):

zuurgraad	NEN 6411
bezinkvolume (Imhoff)	NEN 3235.4.4
sulfaat	NEN 6487

Indien er voor bepalingen nog geen voorschriften van het Nederlandse Normalisatie Instituut voorhanden zijn dienen de bepalingen volgens door de directeur goedgekeurde methoden gedaan te worden.

BIJLAGE
Bijlage bij
briefnr.: 9507809

AANVRAAG LOZINGSVERGUNNING

Aan: Het dagelijks bestuur van het
Zuiveringsschap Hollandse
Eilanden en Waarden
Postbus 469,
3300 Al Dordrecht

Datum: 1 augustus 1995

Naam van de aanvrager : Du Pont de Nemours (Nederland) B.V.
Adres van de aanvrager : Baanhoekweg 22 Postbus 145
Woonplaats : 3313 LA Dordrecht 3300 AC Dordrecht

Naam van de inrichting : Du Pont de Nemours (Nederland) B.V.
Adres van de inrichting : Baanhoekweg 22, Dordrecht
Contactpersoon : ██████████ ██████████

Gemeente waarbinnen de
inrichting geheel of in
hoofdzaak zal zijn/is gelegen : Dordrecht

Omschrijving van de aard van de inrichting en van het gebruik dat van deze
inrichting zal worden/wordt gemaakt:

Chemische fabrieken voor de produktie van synthetische
organische polymeren, alsmede de produktie van gehalogeneerde
organische verbindingen.

Opgave van de kadastrale percelen waarop de inrichting zal zijn/is
gelegen:

Sectie R, nr. 1838, Dordrecht.

Een tijdelijke vergunning wordt gevraagd voor de lozing van een deel van het
afvalwater van de Delrin fabriek via het gemeente riool tot uiterlijk 1
oktober 1996.

X

Bij deze aanvraag om vergunning behoren de volgende beschrijvingen (inkl. de daartoe behorende bijlagen):

1. Een opgave van alle vergunningen verstrekt krachtens de Wet Verontreiniging Oppervlaktewater, welke voor de inrichting zijn verleend, onder vermelding van de datum van afgifte.
2. Beschrijving van de situering van de inrichting.
3. Beschrijving van de werking van de bedrijfsinstallaties waardoor of waarin processen plaatsvinden die leiden of kunnen leiden tot in het oppervlaktewater brengen van verontreinigende of schadelijke stoffen.
4. Opgave van de aard en van de maximale hoeveelheid grondstoffen, hulpstoffen, halffabrikaten, eindprodukten en afvalstoffen, die naar redelijke verwachting in de inrichting tegelijkertijd aanwezig kan zijn.
5. Beschrijving van de storingen welke waterverontreiniging kunnen veroorzaken en die in redelijkheid mogelijk zijn.

Bijlage 1

1. Een opgave van alle vergunningen verstrekt krachtens Wet Verontreiniging Oppervlaktewater welke voor de inrichting zijn verleend onder vermelding van de datum van afgifte.

<u>Vergunning no.</u> <u>Datum.</u>	<u>Vergunning verlenende instantie</u>	<u>Betreft</u>
371/17 HW 14 juli 1964	B&W, Gemeente Dordrecht	Lozing van huishoudelijk via gemeente riool
AWU/136329 I 15 augustus 1994	Rijkswaterstaat, directie beneden rivieren	Lozing van afvalwater op Beneden-Merwede en havens

Het doel van deze aanvraag is een deel van het Delrin afvalwater, gemiddeld ca 15 m³/uur en maximaal 24 m³/uur, dat een grote verontreinigingsgraad bezit, ca 10000 mg/l CZV, via het gemeenteriool af te voeren naar de installatie van het Zuiveringsschap Hollandse Eilanden en Waarden. De belasting van de aanwezige biologische zuiveringsinstallatie wordt daarmee zoveel verlaagd, dat de behandeling van al het Terathane afvalwater mogelijk wordt en de noodzaak van een directe lozing op het oppervlaktewater vervalt. Via meting van het debiet en analyse op BZV₅ en N_{kj} zal de vervuilingsswaarde worden bepaald.

De lozing van Terathane afvalwater via het gemeenteriool is niet mogelijk door het hoge gehalte aan sulfaten, waardoor het riool kan worden aangetast.

Tekeningen.

Ter illustratie van de situering van de inrichting en van de situatie binnen de inrichting zijn de volgende tekeningen toegevoegd:

DDO-8202 - Plant Sewers System

Bijlage 3

3. Beschrijving van de werking van de bedrijfsinstallaties waardoor of waarin processen plaatsvinden die leiden of kunnen leiden tot in het oppervlaktewater brengen van verontreinigende of schadelijke stoffen.

3.1 ALGEMENE VOORZIENINGEN.

Het gedeeltelijk verharde fabrieksterrein van ca 55 ha is voorzien van een uitgebreid wegennet met bijbehorende parkeerplaatsen. De bebouwing bestaat in hoofdzaak uit kantoren en fabrieken, terwijl tevens t.b.v. de personeelsvereniging een aantal voorzieningen beschikbaar is, waaronder een voetbalveld, tennisvelden, een caravanloods, een terrein voor botenberging en het multifunctioneelcentrum. De bedrijfsbrandweer beschikt over een ingericht oefenterrein.

Een gescheiden rioolsysteem verzorgt de afvoer van het geproduceerde afvalwater. Al het sanitairafvalwater en het afvalwater van het bedrijfsrestaurant, het multifunctioneelcentrum en de botenberging wordt afgevoerd via het gemeenteriool (5 aansluitpunten). Het opgevangen hemelwater wordt via rioolsystemen geloosd bij lozingspunten 1, 3, 5, 6, 7, 9, 10 en 12. De hemelwaterafvoeren van de op het terrein aanwezige garage en botenberging zijn voorzien van een olieafscheider resp. een olieafscheider/bezinkput. Water van het brandweeroefenterrein wordt via een bezinkbak voorzien van coalisator en debietregeling geloosd bij punt 11.

OVERZICHT LOZINGSPUNTEN REV. 3, 07-02-1994.

LOZINGS-
PUNT :

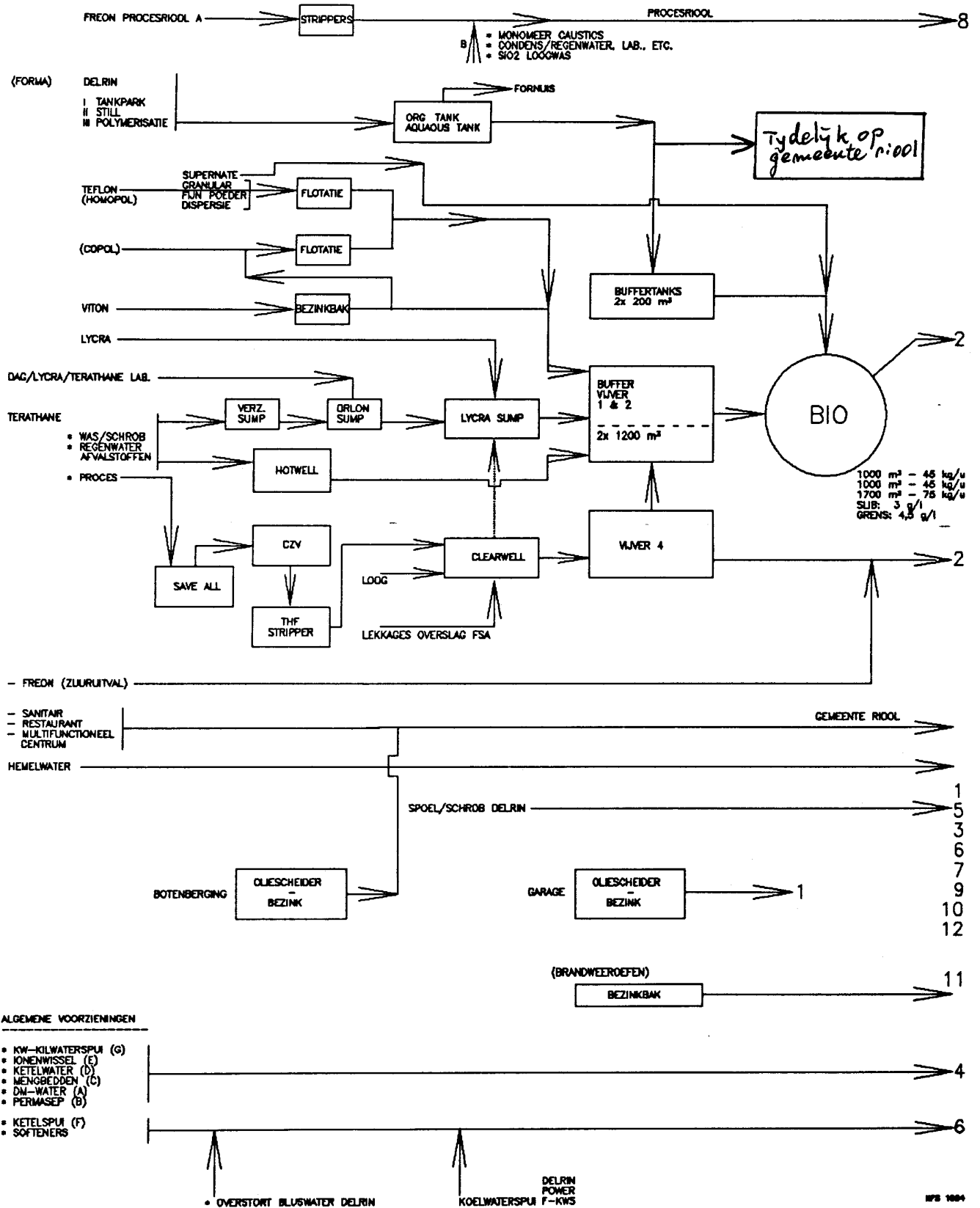

SCHEMA AFVOER NAAR WATERZUIVERING EN RIVIER VANU... DCA

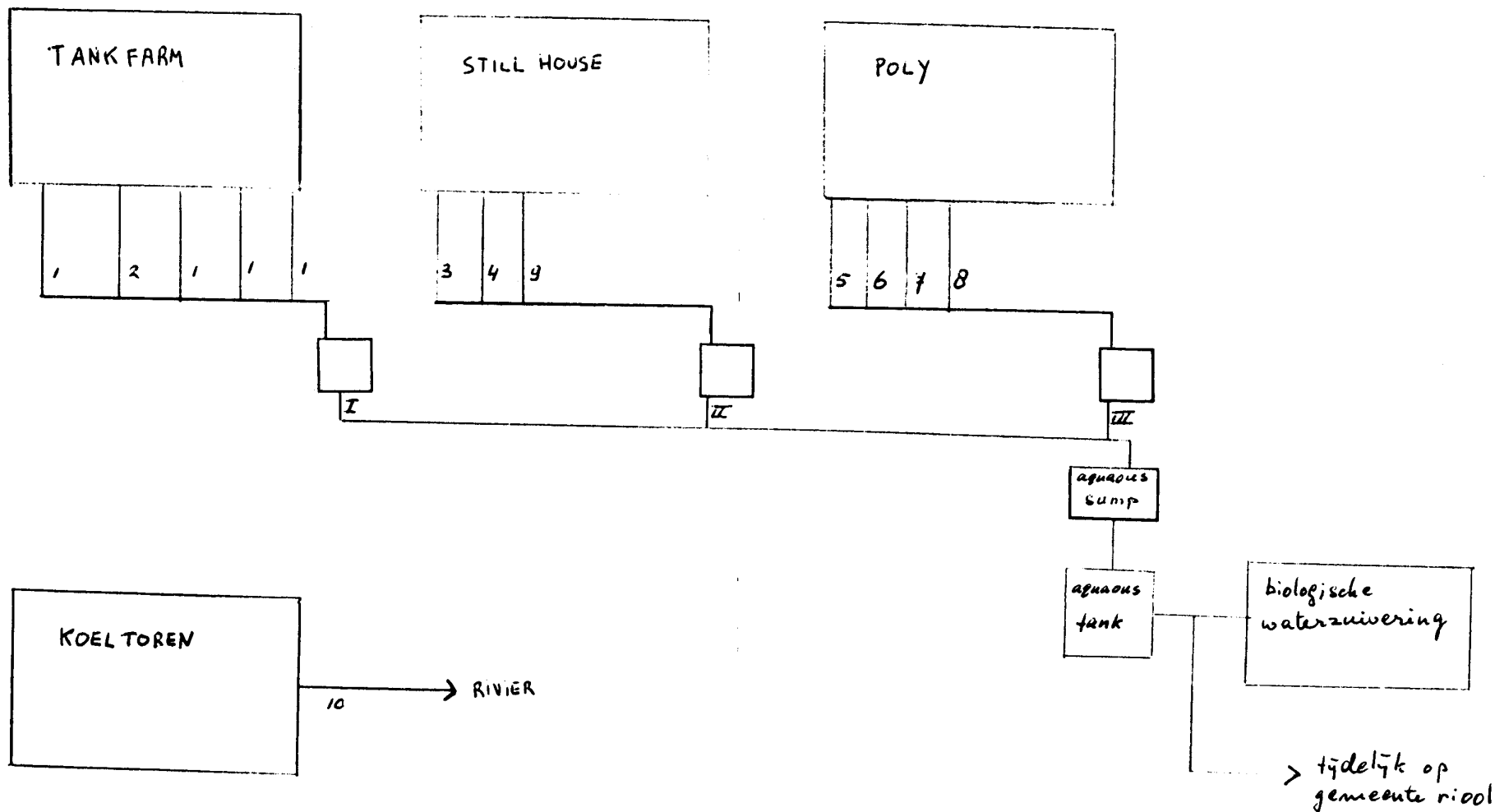

3.2. DELRLIN - ACETAAL HARSEN

Daar in deze aanvraag alleen sprake is van afvoer via het gemeenteriool van afvalwater chemische afdeling van de Delrin fabriek, is de beschrijving tot dze fabriek beperkt.

3.2.1. PROCESBESCHRIJVING

3.2.1.1 INLEIDING

"Delrin" acetaal harsen zijn thermo plastische kunststoffen, die worden gefabriceerd door polymerisatie van formaldehyde.

De belangrijkste grondstof voor het "DELRLIN*" proces is een 55% oplossing van formaldehyde in water.

Deze 55% formaldehyde oplossing wordt in de Chemische Afdeling gemengd met een alcohol (C7-C8 mengsel) en reageert daarbij tot een hemiformal. Na ontwatering door destillatie wordt het hemiformal zodanig verhit, dat het uiteenvalt in de alcohol en formaldehyde. De alcohol wordt gerecirculeerd, terwijl de formaldehyde als gas rechtstreeks naar de polymerisatie reaktoren wordt geleid.

De polymerisatie vindt plaats in een milieu van vloeibare koolwaterstoffen. Het gevormde polymeer wordt door centrifugeren afgescheiden. Via een droogstelsel wordt het polymeer vervolgens in (buffer) silo's opgeslagen terwijl het centraat gerecirculeerd wordt.

Na stabilisatie met azijnzuur-anhydride wordt het gestabiliseerde polymeer gemengd en opgeslagen in silo's.

In de verwerkingsafdeling wordt het gestabiliseerde polymeer na toevoeging van hulpstoffen, en eventueel kleurstoffen, gëxtrudeerd. Het extrudaat wordt gegraneerd, gekoeld en verpakt in zakken of dozen.

3.2.1.2. AANVOER EN OPSLAG VAN GRONDSTOFFEN

De waterige oplossing van 55% formaldehyde wordt met een temperatuur van ca. 75 °C aangevoerd per spoorketelwagen of tankauto. Het lossen vindt plaats op speciaal daartoe aangelegde losplaatsen welke voorzien zijn van opvangfaciliteiten voor gemorste vloeistof, die is aangesloten op opvangput (I). De formaldehyde wordt opgeslagen in tanks waarvan de tankontluchtingen zijn aangesloten op een gaswassers. Waswater (1) wordt via opvangput (I) bij het tankpark naar de afvalwaterzuivering afgevoerd. De aanvoer van de andere grondstoffen (alcohol, azijnzuuranhydride en koolwaterstoffen) vindt plaats met tankauto's.

Het lossen hiervan vindt plaats op een speciaal daartoe aangelegde losplaats welke voorzien is van opvangfaciliteiten. Opgevangen (regen)water wordt via goten afgevoerd naar de opvangput (I). De grondstoffen worden opgeslagen in tanks welke geplaatst zijn in het omdijkt vloeistofdicht tankenpark. Opgevangen al dan niet verontreinigd water wordt via de opvangput (I) afgevoerd.

De opslagtank voor KWS is voorzien van een decanter. Afgescheiden water (2) wordt tevens via opvangput (I) afgevoerd.

3.2.1.3. POLYMEER BEREIDING

Hemiformal bereiding

In een continue tegenstroom extractie kolom (mixer-decanter) wordt de waterige formaldehyde grondstof in intensief contact gebracht met de alcohol (C7-C8 mengsel). Hierbij vindt de volgende reactie plaats:

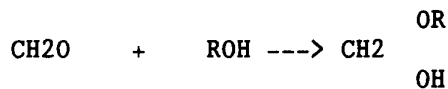

formaldehyde alcohol hemiformal

Van de organische fase, die het gevormde hemiformal bevat, wordt vervolgens door middel van vacuüm destillatie (dehydratie-kolom) het watergehalte op het gewenste niveau gebracht. Het bodemprodukt, de hemiformal, wordt opgeslagen in de pyrovoedingstank. Het topproduct wordt gekondenseerd en naar de decanter gevoerd. Afgedecanteerde alcohol wordt gerecirculeerd naar de mixer-decanters.

Afgezogen niet gekondenseerde organische stoffen (3) worden in een gaswasser verwijderd en afgevoerd naar een centrale opvangput. De inhoud van de opvangput (II) van het destillatiegebouw wordt verpompt naar de afvalwaterzuivering. De verdunde waterige formaldehyde stromen welke resteren na de extractie en de dehydratie stap worden na zuivering (concentrator) gerecirculeerd in het proces. Afgescheiden water (4) wordt via de opvangput afgevoerd. Voor proces regeling worden geringe hoeveelheden zoutoplossing (K₂CO₃-oplossing) en mierzuur toegevoegd aan de hemiformal. Het gedroogde hemiformal wordt opgeslagen in een buffertank.

Het destillatiegebouw is voorzien van een dubbele opvanggoot. De eerste goot vangt al of niet verontreinigd regenwater en gemorst vloeistof op dat wordt afgevoerd via verzamelput (II). De tweede goot vangt in geval van calamiteiten overlopend bluswater op dat via het regenwaterriool wordt afgevoerd bij lozingspunt 6.

Monomeer bereiding

Na pyrolyse bij gematigde condities van het gedroogde hemiformal ontstaat een gasmengsel van formaldehyde en alcohol. Dit gasmengsel wordt vervolgens in de partial condensors gekoeld waarbij de alcohol kondenseert en het zuivere formaldehyde als gas naar de polymerisatie reaktor getransporteerd wordt. De partial condensor is als drukregeling voorzien van een flashtank. Hierin gekondenseerd water (5) wordt via de centrale opvangput in het polymeergebouw (III) en afgevoerd naar de afvalwaterzuivering. Het systeem wordt regelmatig met behulp van stoom gereinigd. Afvalwater (6) wordt afgevoerd via III. Bij storingen aan het reaktiesysteem wordt het produkt van de pyrolyser omgeleid naar de monomer absorber waarin concentratorvoeding circuleert.

Polymerisatie

Door zijn grote reactiviteit laat formaldehyde zich gemakkelijk polymeriseren tot polyformaldehyde. De polymeerketen blijft doorgroeien tot deze reageert met een hydroxyl-verbinding.

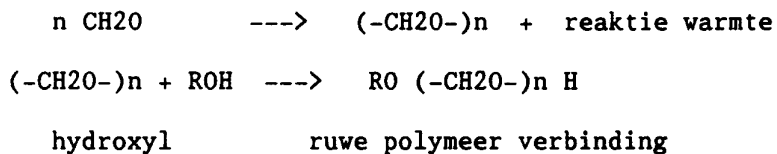

De polymerisatie reactie vindt plaats in een mengsel van koolwaterstoffen (C6/C7) met gekontroleerde injectie van een katalysator en hydroxyl-verbindingen om het molecuulgewicht van het ruwe polymeer op de gewenste waarde te brengen. De reactie warmte wordt afgevoerd door verdamping van de koolwaterstoffen. Deze laatste worden na condensatie weer gerecirculeerd terwijl de niet gekondenseerde dampen worden afgevoerd naar de centrale gasbehandelings-installatie (vent scrubbing system).

De organische laag wordt afgedecanteerd voor verdere verwerking; het water (7) wordt afgevoerd naar opvangput (III).

Het polymerisatiesysteem wordt regelmatig uitgestoomd. Het afvalwater (8) wordt via put III afgevoerd.

Het polymeergebouw is identiek aan het destillatiegebouw ook uitgevoerd met een dubbel rioolsysteem.

Centrifuge en drogersysteem

De slurry uit de polymerisatie reaktor wordt, via een bufferopslagtank, in centrifuge gescheiden in vast polymeer en vloeistof; deze laatste wordt gerecirculeerd naar de polymerisatie reaktor. In een pneumatische drogersysteem wordt het ruwe polymeer via verdamping ontdaan van de resterende koolwaterstoffen. Deze laatste worden na condensatie gerecirculeerd. Niet gekondenseerde gassen worden afgevoerd naar het vent scrubbing systeem. Via transportschroeven wordt het gedroogde ruwe polymeer getransporteerd naar buffersilo's.

Stabilisatie en opslag gestabiliseerd produkt

Het ruwe polymeer wordt gestabiliseerd door de hydroxyl eindgroepen in een reaktor te vervangen door acetaat groepen. In de reaktor vinden de volgende reacties plaats:

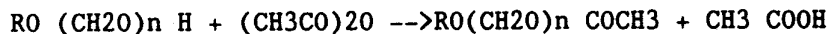

ruwe polymeer azijnzuur- gestabiliseerd- azijnzuur
 anhydride polymeer

Het gestabiliseerde polymeer wordt van zijn vluchtige verontreinigingen ontdaan door het te behandelen met stikstof. Na deze behandeling wordt het gestabiliseerde polymeer via een pneumatisch transport systeem naar opslagsilo's in de verwerkingsafdeling getransporteerd. De vluchtige verontreinigingen afkomstig van zowel de reaktor als van de stikstof behandelingsinstallatie, welke overblijven na condensatie, worden verbrand in een afvalverbrandingsoven bij een temperatuur >850°C. Het azijnzuuranhydride destillatiesysteem wordt ca. iedere 3 maanden uitgestoomd. Afvalwater (9) wordt via put (II) afgevoerd.

Belangrijke recirculatie en zuiveringssystemen

- Verdunde waterige formaldehyde stromen afkomstig uit de verschillende stappen van het proces worden na zuivering d.m.v. destillatie (laagkoker-kolom en concentrator) weer in het proces gebruikt.
- De hoog- en middelhoog kokende verontreinigingen welke gevormd worden in de recirculerende alcohol stroom worden hieruit d.m.v. destillatie verwijderd (hoogkoker destillatie kolom).
- De koolwaterstoffen recirculatiestromen worden gezuiverd door deze na verzameling te leiden door met silicagel gevulde droogbedden.
- De met tankauto's aangevoerde azijnzuuranhydride en de recirculatie stromen uit de stabilisatiestap worden d.m.v een destillatie systeem gezuiverd (zuiveringskolommen).
- Afvoer van de in het proces ontwikkelde warmte vindt plaats via een water recirculatie systeem (koeltoren) of via een gesloten systeem gevuld met een koelmedium (vriesmachines).
De aanwezige koeltoren levert koelwater aan de Delrin Chemical, Power en de Fluorkoolstof fabrieken. De spuistroom (10) wordt geloosd direct op de rivier; punt 6.
- Vloeibare en gasvormige afvalstoffen afkomstig uit de verschillende processtappen worden verbrand in een afvalverbrandingsoven welke uitgerust is met een warmte-terugwinningseenheid.
- Licht-verontreinigde waterige afvalstromen afkomstig uit het proces of van de installatie worden centraal verzameld en opgeslagen in buffertanks. Eventueel meegevoerde organische verontreinigingen kunnen worden gedecanteerd en verbrand. Het water wordt in de biologische afvalwaterzuivering verwerkt. In deze aanvraag wordt voorzien dat een deel van dit afvalwater via het gemeenteriool wordt afgevoerd, zodat de eigen biologische waterzuivering t.b.v. verwerking van afvalwater afkomstig van de Terathane, wordt ontlast.
- Gasvormige afvalstromen afkomstig uit het polymerisatie en filtratie/droger systeem worden behandeld in de centrale gas-behandelingsinstallatie (vent scrubber). Uitgewassen grondstoffen worden gerecirculeerd.
- de gasvormige afvalstroom van de stabilisatiereactor wordt door tweetraps condensatie gezuiverd van azijnzuuranhydride. Hierna wordt het formaldehyde in een gaswasser geabsorbeerd. Koolwaterstoffen worden tevens teruggewonnen door condensatie, waarna het resterende afgas naar de afvalverbrandingsinstallatie wordt afgevoerd.

3.4.1.4 VERWERKINGAFDELING

Beschrijving van het bewerkingsysteem

Het gestabiliseerde polymeer poeder uit de chemische afdeling wordt in de verwerkingsafdeling d.m.v. een smelt-extrusie proces omgezet in het korrelvormige eindprodukt. Tijdens dit proces worden aan het polymeer poeder hulpstoffen en eventueel (organische) pigmenten toegevoegd. Het smelt-extrusie proces wordt uitgevoerd in een elftal extrusie machines voorzien van hulpapparatuur.

De fabriek beschikt over een drietal water systemen, t.w.:

- het gesloten inhibited watersysteem dat dient voor koeling van de extruderschroeven.

- Het DM-water systeem voor koeling en transport van granulaat.

DM-water wordt gerecirculeerd via een verzameltank en regelmatig ververst. Afvalwater (11) dat geringe hoeveelheden formaldehyde bevat wordt via het verzamelsysteem van de chemische afdeling afgevoerd naar de biologische waterzuiveringsinstallatie.

- Het gebouw is voorzien van een bezinkput voor de opvang van lek- en schrobwater. Het opgevangen water (12) wordt via een tweede bezinkput geloosd op het regenwaterriool (punt 5). Eventueel meegevoerde kleurstoffen worden d.m.v. membraamfiltratie te verwijderd.

3.2.2. LOZINGEN

Een overzicht van de Delrin lozingsbronnen is weergegeven in de schema's. Voor de tijdelijke lozing van (een deel) van het afvalwater is alleen van belang het water uit verzamelputten I, II en III, die samen komen in de "aquaous sump" en bron 11, de spui van het DM-watersysteem van de verwerkingsafdeling. Beide stromen komen samen in de "aqueous tank" alvorens ze naar de buffertank voor zuivering worden afgevoerd. In deze "aqueous tank" bestaat de mogelijkheid de lichte niet oplosbare bestanddelen, octanol en KWS, door decanteren af te scheiden. De voorziene aansluiting op het gemeente riool zal na de aqueous tank plaats vinden.

De globale samenstelling van het Delrin afvalwater is als volgt:

a) Flow : 0-550 m³ /etmaal

b) CZV : ca 6000 ppm

in hoofdzaak bestaande uit :

Formaldehyde : 0,1- 0,6%

2-Ethylhexanol : 50-300 ppm

Azijnzuur : ca 1000 ppm

Mierenzuur : ca 1000 ppm

pH : 6.5 - 10.0

No	Bron	component	debiet m3/dag	conc. mg/l	vracht kg/jaar
1	Tankpark scrubbers	Forma	25	ca 1000	8000
		Azijnsuur	2,5	600	200
		octanol	5	500	800
2	KWS-tank decanter	forma	8	15000	37000
		KWS		100	250
I	Verzamelput tankpark	Forma	50	4000	62000
		Azijnsuur		500	800
		Octanol		3000	47000
		KWS		750	12000
3	Dehy-kolom scrubber	Forma	8	800	2000
		Octanol		50	125
		Methanol		300	750
4	Concentrator spui	Forma	200	7000	435000
		Octanol		10	650
9	Uitkoken AAH system	Azijnsuur	10/3mnd	50000	2000*
		Forma		5000	200*
II	Verzamelput stillhouse	Forma	10	200	600
		Azijnsuur		500	1500
		Octanol		5000	15000
		KWS		500	1500
5	PC-flashtank	Methanol	5/5dgn	1000	300
6	Uitkoken Pyrolysor	Octanol	10/5dgn		
7	Ventscrubber	KWS	12	200	750
8	Uitkoken Poly	Forma	15/5dgn	50000	47000
III	Verzamelput polymergeb.	Forma	50	1000	17000
		Azijnsuur		500	8000
		Octanol		150	2400
		KWS		25	400
10	Koeltorens spui	Corrosie inh.	500		10000
		(bevat Zn)		-	300
		Ca disp middel			6000
		Chloorbleekloog			35000
		biocide			1250
		zoutzuur, 36%			100000
11	Spui DM-watersysteem		0.5/2 dgn		
12	Spoel- en schrobwater				

* Schatting

4. Opgave van de aard en van de maximale hoeveelheid grondstoffen, hulpstoffen, halffabrikaten, eindprodukten en afvalstoffen, die naar redelijke verwachting in de inrichting tegelijkertijd aanwezig kan zijn.

Het overzicht voor de verschillende afdelingen is in de tabel 4.1 weergegeven.

De aquatische toxiciteit is voor zover ons bekend weergegeven in 4.2.

GRONDSTOF HULPSTOF HALFFABR. PRODUKT	CHEMISCHE FORMULE	SAMEN- STEL- LING (%)	AGGR. TOEST.	MAX. VOORR. x1000kg	OPSLAG				
					WIJZE	VOL./GEW. PER OPSLAG EENHEID	KONDITIONS		PLAATS
							TEMP. (gr. C)	DRUK x100kPa	
Mierezuur	HCOOH	75	vlb	6 3	tank cont.	5 m ³ 1m ³	omg.	atm.	n. zijde
							omg.	atm.	n. zijde
Kalium carbonaat	K ₂ CO ₃	50% in water	vlb	0,6 0,9	tank drum	0,4 m ³	omg.	atm.	n. zijde
						0,2 m ³	omg.	atm.	n. zijde
Azijszuur anhydride	(CH ₃ CO) ₂ O	100%	vlb	81,3 81,3 81,3	tank tank tank	80,5 m ³	omg.	atm.	n. compart.
						80,5 m ³	omg.	atm.	n. compart.
						80,5 m ³	omg.	atm.	n. compart.
Formalde- hyde	CH ₂ O	50/60% in water	vlb	292 292 292	tank tank tank	257,3 m ³	75	atm.	m. compart.
						257,3 m ³	75	atm.	m. compart.
						275,3 m ³	75	atm.	o. compart.
Formalde- hyde	CH ₂ O	10/20% in water	vlb	75,6	tank	80,5 m ³	75	atm.	m. compart.
Alcohol	R ₈ OH	100%	vlb	32,3 125,4	tank tank	39 m ³	omg.	atm.	z. compart.
						158,5 m ³	90	atm.	m. compart.
Hemiformal	R ₈ O(CH ₂ O) _n H	100%	vlb	135,5 32,3 92	tank tank tank (4x)	158,3 m ³	75	atm.	m. compart.
						39 m ³	90	atm.	z. compart.
						28,5 m ³	90	atm.	z. compart.
Koolwater- stof	C ₆ /C ₇	100%	vlb	58,8 58,6	tank tank	80,5 m ³	omg.	atm.	z. compart.
						80,5 m ³	atm.	z. compart.	
Afvalwater	water met sporen org. mat.	var.	vlb	2,1 m ³	tank	2,1 m ³	omg.	atm.	n.w. zijde
Regenwater	water met sporen org. mat.	var.	vlb	4,3	tank	4,3 m ³	omg.	atm.	n.w. zijde
Forma-afval	polyform.	var.	vast/ vlb.	50	drums		omg.	atm.	o. van tankpark

DESTILLATIE POLYMERISATIE GEBOUW

GRONDSTOF HULPSTOF HALFFABR. PRODUKT	CHEMISCHE FORMULE	SAMEN- STEL- LING (%)	AGGR. TOEST.	MAX. VOORR. x1000kg	OPSLAG				
					WIJZE	VOL./GEW. PER OPSLAG EENHEID	KONDITIONS		PLAATS
							TEMP. (gr. C)	DRUK x100kPa	
Formalde- hyde	CH ₂ O	10% in water	vlb	15	tank	16 m ³	5	atm.	beg.grond
Natriumbi fosfaat	NaH ₂ PO ₄	100%	vast	3	zak tank	50 kg	nvt ong.	nvt atm.	1e verd. beg.grond
Silicagel	SiO ₂	100%	vast	44	tank (3x)	7,32 m ³	ong.		1e verd.
Afvalwater	water met sporen org. mat.	var.	vlb	2,9	tank	2,9 m ³	ong.	atm.	beg. grond
Regenwater	water met sporen org. mat.	var.	vlb	4,6	tank	4,6 m ³	ong.	atm.	beg. grond
Katalisator	quater nair ammo- nium zout	25%	vlb	1,7 0,8	drum	20 l	ong.	atm.	beg. grond
					tank	1,3 m ³	ong.	atm.	1e verd.
Methanol	CH ₃ OH	100% 20% in water	vlb	5,1 12,1	tank	6,4 m ³	ong.	atm.	1e verd.
					tank	14,3 m ³	ong.	atm.	beg.grond
Koolzuur	CO ₂	100%	vlb	2,3	tank	3 m ³	ong.	60	beg.grond
Polymeer	(CH ₂ O) _n	100%	vast	160	silo (4x)	55,3 m ³	ong.	atm.	beg.grond 1e verd.
Wasolie	koolwater stof	100%	vlb	7	vat	200 l	ong.	atm.	beg.grond
Afval/regen water	water met sporen org. mat.	var.	vlb	31 m ³	tank	31 m ³	ong.	atm.	beg.grond
Koolwater- stof	C ₆ /C ₇	100	vlb	1,5	tank	2,4 m ³	ong.	atm.	beg.grond

RECIRCULATIE/ZUIVERINGSSYSTEMEN

GRONDSTOF HULPSTOF HALFFABR. PRODUKT	CHEMISCHE FORMULE	SAMEN STEL- LING (%)	AGGR. TOEST.	MAX. VOORR. x1000kg	OPSLAG		KONDITIONS		PLAATS
					WIJZE	VOL./GEW. PER OPSLAG EENHEID	TEMP. (gr. C)	DRUK x100kPa	
Chloor bleekloog	NaOCl	15% in water	v1b	3	cont	1 m ³	omg.	atm.	chem. huis koeltoren
Koelwater- additieven	specialit. products	opl. in water	v1b	5	vaten	0,2 m ³	omg.	atm.	chem. huis koeltoren
Zwavelzuur	H ₂ SO ₄	37% in water	v1b	3	cont	1 m ³	omg.	atm.	chem. huis koeltoren
Methanol	CH ₃ OH	20% in water 35%	v1b	65,8 45,8	tank tank	73 m ³ 51 m ³	5 -10	atm. atm.	koelmach.
Org.afval	var.	var.	v1b	20,3	tank	28 m ³	omg.	atm.	verbrand. oven
Afvalwater	water met sporen org. mat.	var.	v1b	1,7 113,5	tank tank	2,1 m ³ 121,7 m ³	omg. omg.	atm. atm.	verbrand. oven
Regenwater	water met sporen org. mat.	var.	v1b	56,2	tank	63m ³	omg.	atm.	verbrand. oven
Natronloog	NaOH	20% in water	v1b				omg.	atm.	afvalwater zuivering
Superfos- faat	Mengsel CA(H ₂ PO ₄) ₂		vast	11	zak	50 kg	omg.	atm.	afvalwater

Bijlage 5

5. Beschrijving van de storingen welke waterverontreiniging kunnen veroorzaken en die in redelijkheid mogelijk zijn.

De aanvoer van grondstoffen vindt plaats door middel van tankauto's of spoorketelwagens (forma). Het losstation voor tankauto's is voorzien van een morsopvang met voldoende capaciteit voor de gehele inhoud van een tankauto. Opgevangen vloeistoffen kunnen worden verpompt naar de verbrandingsinstallatie, de afvalwaterzuivering of naar tankauto's voor reiniging en hergebruik. Kleinere lekkages worden apart opgevangen en afgevoerd naar de opvangput bij het tankpark (I). Kleinere lekkages bij het losstation voor spoorketelwagens worden ook afgevoerd naar de opvangput. Overigens zijn de spoorketelwagens voorzien van op afstand bedienbare invendige bodemafluiters, zodat een opvang voor calamiteiten niet nodig wordt geacht. Bij vrijkomen van vloeibare formaldehyde (55%) ontstaat door afkoeling direct het moeilijk oplosbare paraformaldehyde.

Het tankpark is voorzien van een morsopvang voldoende om de inhoud van de grootste tank (plus 10% van de overigen) op te vangen. Het tankpark is voorzien van een bluswaterringleiding met de mogelijkheid van aansluiten van blusschuim. Opgevangen regenwater wordt afgevoerd via opvangput I.

Het destillatie- en polymeergebouw zijn rondom uitgevoerd met een dubbel opvangsysteem. Kleinere lekkages en opgevangen regenwater worden via verzamelput II afgevoerd naar de verbrandingsinstallatie of de afvalwaterzuivering. Bij grotere calamiteiten en brand (deluge) zal de binnenste opvanggoot overlopen naar de buitenste goot die aangesloten is op het regenwaterriool, dat uitkomt bij punt 6. Geschat wordt dat max. ca 50 ton azijnzuuranhydride, 8 ton koolwaterstof, 60 ton alcohol of 10 ton formaldehyde wegstromen. Door de aard van de stoffen (poeder en pallets) wordt in de verwerkingsafdeling geen calamiteit voorzien. Eventueel gemorste (kleur)stoffen worden door middel van een centraal stofzuigsysteem verzameld.

Door de aanwezigheid van de opvangsystemen en de aanwezigheid van de "aqueous tank" zal in geval van een calamiteit de lozing via het gemeente riool niet toenemen. Een verandering van samenstelling zal snel worden opgemerkt door de aanwezige de aanwezige analyse systemen (TOC en BZV) en het gedrag van de eigen biologische afvalwaterzuivering.

NAUTA DUTILH

Bijlage (. .) behorende bij
Poststuk met volgnr.:
. en Class.nr.

*Terminijstake
Scheffing
12-10-99*

ADVOCATEN NOTARISSEN BELASTINGADVISEURS

Amsterdam, Brussel, Londen, Madrid, New York,
Parijs, Praag, Rotterdam, Singapore, Jakarta

Postbus 7113
1007 JC Amsterdam
Prinses Irenestraat 59
1077 WV Amsterdam
Telefoon +31 20 541 45 46
Fax +31 20 661 28 27

ABN AMRO Bank
Generale Bank
Postbank

Provinciaal Bestuur van Zuid-Holland	
directie Groen en Gemeenten	
3/4 AUG 1999	
Kenmerk	342458
zaaknr.	342457
projectnr.	
klass nr.	
afd.	our
ambt.	
BVO d.d.	A.V.K.

AANTEKENEN / BERICHT ONTVANGST

Gedeputeerde Staten
van Zuid-Holland
T.a.v het secretariaat van
de Bezwarencommissie Awb
Kamer B-223
Postbus 90602
2509 LP DEN HAAG

AWB-BEZWAAR

per post en per telefax
Faxnummer: 070 - 441 78 23
Totaal aantal pagina's: 17

Amsterdam, 3 augustus 1999
Doorkiesnummers:
telefoon: [redacted]
fax : [redacted]
e-mail [redacted]

Geacht College,

Uw kenmerk: DWM/173778

5003.3201 - Dupont de Nemours / G.S. van Zuid-Holland

De besloten vennootschap Dupont de Nemours (Nederland) B.V., hierna te noemen: Dupont, gevestigd en kantoorhoudende te Dordrecht, doch te dezer zake domicilie kiezende te Amsterdam aan de Prinses Irenestraat 59 - Postbus 7113, 1007 JC - ten kantore van [redacted], die voor haar als gemachtigde optreedt, maakt hierbij bezwaar tegen het besluit van 24 juni 1999 van gedeputeerde staten van Zuid-Holland, hierna te noemen gedeputeerde staten, waarbij zij Dupont een last onder dwangsom hebben opgelegd ex artikel 122 van de Provinciewet juncto artikel 5:32 van de Algemene wet bestuursrecht, hierna te noemen: Awb.

Een afschrift van het bestreden besluit is als bijlage 1 bij deze brief ingesloten.

Nauta Dutilh is een maatschap die mede beroepsvennootschappen omvat. Iedere aansprakelijkheid is beperkt tot het bedrag dat in het desbetreffende geval onder onze beroepsaansprakelijkheidsverzekering wordt uitbetaald.

Nauta Dutilh is a partnership which includes professional corporations. Any liability shall be limited to the amount which is paid out under the firm's professional liability policy in the matter concerned.

X

I. Inleiding

1. Op 11 januari 1999 vond een incident plaats op het bedrijfsterrein van Dupont te Dordrecht. Een truck reed met omhoogslaannde kraan tegen een pijpenbrug die de Terathane-fabriek verbindt met het opslagcomplex voor tanks. De chauffeur van de truck heeft dit gemeld aan de Terathane controlekamer.
2. Daarop heeft de teamleider de pijpenbrug geïnspecteerd. Hoewel sprake was van schade aan de ondersteunende constructie, constateerde hij verder geen beschadiging of lekkage van de bovenliggende leidingen. Aansluitend heeft hij de Fire Captain (van de interne brandweer) opgeroepen om de situatie eveneens te inspecteren. Na inspectie door de Fire Captain werd besloten het incident aan de externe instanties te melden.
3. In het bestreden besluit stellen gedeputeerde staten dat de directe aanleiding voor de last onder dwangsom is gelegen in het laat (in hun optiek te laat) melden van dit voorval ex artikel 17.2 van de Wet milieubeheer, hierna te noemen: Wm. Dupont wordt opgedragen zich van verdere overtreding van artikel 17.2 juncto 17.1 eerste lid Wm te onthouden op straffe van een dwangsom van NLG 5.000,--.
4. Dat het voorval van 11 januari 1999 té laat zou zijn gemeld, wordt in het besluit onderbouwd met verwijzing naar afspraken die met Dupont zijn gemaakt. Voorts zouden vaker incidenten hebben plaatsgevonden die laat werden gemeld. Daartoe verwijzen gedeputeerde staten naar hun brief aan de Stichting Coördinatie Certificatie Milieuzorgsystemen van 4 maart 1999. In haar schriftelijke reactie van 23 maart 1999 heeft Dupont gemotiveerd betwist dat melding van de opgesomde voorvallen laat zou hebben plaatsgevonden (bijlage 2).

II. De gronden van bezwaar

5. Dupont motiveert de gronden van haar bezwaren tegen het besluit van gedeputeerde staten van 24 juni 1999 als volgt.
6. In de eerste plaats is Dupont van mening dat zij geen wettelijke voorschriften of vergunningvoorschriften heeft geschonden. In het bestreden besluit van 24 juni 1999 wordt Dupont gelast verdere overtreding van artikel 17.2 eerste lid juncto 17.1 Wm achterwege te laten.
7. Artikel 17.2 eerste lid Wm bepaalt dat degene die een inrichting drijft een voorval, als bedoeld in artikel 17.1 Wm zo spoedig mogelijk moet melden. Noch deze wettelijke bepalingen noch de Wm-vergunning die op 24 september 1998 aan Dupont is verleend geven een nadere definitie van het begrip "zo spoedig mogelijk". Dit is een abstracte norm, die in de praktijk per gemeld voorval nader dient te worden getoetst. Dat valt ook te begrijpen aangezien geen twee voorvallen gelijk zijn.
8. In goed onderling overleg hebben Dupont en gedeputeerde staten afgesproken dat Dupont voorvallen zal melden binnen vijftien minuten na de ontdekking daarvan. Op deze wijze hebben partijen gepoogd het abstracte wettelijke criterium enigszins te verhelderen. Dit betreft evenwel slechts een inspanningsverplichting die Dupont vrijwillig op zich heeft genomen, niet een vergunningvoorschrift of een wettelijk bepaalde tijdslimiet. Dupont is op grond van de gemaakte afspraken slechts verplicht zich zoveel als dat redelijkerwijs mogelijk is in te spannen een voorval binnen vijftien minuten na ontdekking daarvan te melden. Wordt die vijftien minuten-grens overschreden, ondanks de inspanningen van Dupont, dan heeft zij daarmee niet reeds op voorhand een wettelijk voorschrift overtreden.

9. Dupont benadrukt voorts dat zij haar meldingsverplichting tot op heden zeer ruim heeft uitgelegd. Zo meldt zij tevens voorvallen die eigenlijk niet gemeld behoeven te worden, omdat ze niet binnen de criteria van artikel 17.2 juncto artikel 17.1, eerste lid Wm vallen. Door die ruime interpretatie van haar meldingsplicht stelt Dupont zich vrijwillig extra kwetsbaar op.
10. Om vast te stellen of van een overtreding sprake is moeten de specifieke omstandigheden van het individuele geval worden beoordeeld. In het besluit stellen gedeputeerde staten dat niet "zo spoedig mogelijk" is gemeld, maar zij motiveren dit verder niet. Met de constatering dat Dupont het incident van 11 januari 1999 twee uur na ontdekking heeft gemeld, staat slechts vast dat Dupont, ondanks haar inspanningen, de streeftijd voor meldingen van vijftien minuten niet heeft gehaald. Gedeputeerde staten lijken die afspraken met Dupont echter als een nader vergunningvoorschrift te hanteren. Dat is niet terecht.
11. Gedeputeerde staten voeren niets aan over (dreigende) schade voor het milieu of anderszins ernstige gevolgen. Hoewel melding van het incident van 11 januari 1999 wellicht sneller had kunnen plaatsvinden, is Dupont van mening dat daarmee nog niet als vanzelfsprekend vaststaat dat zij een wettelijk voorschrift heeft overtreden. Nu gedeputeerde staten niet nader motiveren waarom in dit geval een melding na verloop van twee uur als overtreding moet worden aangemerkt, ontbeert het besluit een afdoende motivering en kan daarom niet in stand blijven.
12. In de tweede plaats merkt Dupont op dat het besluit zelfs niet in stand kan blijven, wanneer zou worden aangenomen dat bij de melding van 11 januari 1999 artikel 17.2 Wm is overtreden. Daartoe voert zij het volgende aan.

13. In het besluit wordt de dwangsom gerelateerd aan een overtreding die reeds is beëindigd. Ook de begunstigings-termijn van een week was gericht op beëindiging van de overtreding van artikel 17.2 Wm, te weten het niet zo spoedig mogelijk melden van een incident. Echter, met de melding op 11 januari 1999 is de overtreding tot een eind gekomen. Deze duurt immers niet voort. Dupont constateert daarom dat de dwangsom-beschikking uitsluitend ziet op mogelijke, toekomstige overtredingen.
14. Nu geen sprake is van een zich regelmatig herhalend patroon van overtredingen, noch van een voortdurende overtreding, is sprake van een preventieve dwangsom, die beoogt mogelijke overtreding in de toekomst te voorkomen.
15. De Afdeling bestuursrechtspraak van de Raad van State heeft in zijn uitspraak van 4 september 1997, AB 1997, 396 over het opleggen van een preventieve dwangsom het volgende overwogen:

"dat een dergelijke tot het voorkomen van een daadwerkelijke overtreding strekkende beschikking slechts kan worden genomen indien sprake is van een klaarblijkelijk gevaar van een op zeer korte termijn te verwachten overtreding van een concreet bij of krachtens de wet gesteld voorschrift waardoor ernstige schade zal ontstaan, en indien die overtreding in de beschikking kan worden omschreven met die mate van duidelijkheid die uit een oogpunt van rechtszekerheid ten aanzien van handhavingsbeschikkingen is vereist."
16. In hun besluit van 24 juni 1999 hebben gedeputeerde staten niet gemotiveerd op grond waarvan zij menen dat sprake is van een klaarblijkelijk gevaar, dat op zeer korte termijn een overtreding valt te verwachten. Zij merken slechts op dat reeds eerder incidenten hebben plaatsgevonden die laat (niet té laat) zijn gemeld, hetgeen overigens gemotiveerd door Dupont is betwist.
17. Voorts motiveren gedeputeerde staten niet op grond waarvan zij concrete aanwijzingen hebben dat ernstige schade zal ontstaan. Dit is immers volledig afhankelijk van het soort van voorval en leent zich er daarom niet

voor in algemene bewoordingen te worden beschreven. Overigens merkt Dupont op dat het besluit zelfs niet een dergelijke algemene omschrijving bevat.

18. Gezien het vorenstaande concludeert Dupont dat het besluit van gedeputeerde staten niet voldoet aan de zware eisen die worden gesteld aan een preventieve last onder dwangsom, temeer vanwege het voor Dupont belastende karakter. Het besluit kan ook om deze reden niet in stand blijven.
19. Ten derde is Dupont van mening dat het besluit in strijd met het rechtszekerheidsbeginsel. Voor Dupont is immers niet duidelijk wanneer zij een overtreding begaat. Zij streeft weliswaar naar melding binnen vijftien minuten, maar uiteindelijk zal per geval moeten worden bekeken of de melding "zo spoedig mogelijk" heeft plaatsgevonden.
20. Het besluit van gedeputeerde staten laat in het midden wannéér in hun optiek sprake is van tijdige melding conform het wettelijk voorschrift. De vijftien minuten-afpraak kan daarbij immers hoogstens als na te streven richtsnoer worden gezien. Hierdoor is voor Dupont niet voorzienbaar wanneer zij een overtreding zal begaan. Dat is in strijd met het beginsel van rechtszekerheid.
21. In aanvulling hierop verwijst Dupont naar de uitspraak van de Afdeling bestuursrechtspraak van de Raad van State van 30 juni 1995, AB 1996, 62, waarin deze heeft overwogen:

"De Afdeling overweegt dat deze gebeurtenissen (*herhaalde ontsnapping van zwavel-PK*) niet kunnen worden aangemerkt als normale bedrijfsactiviteiten en terecht zijn aangemerkt als ongewone voorvallen in de zin van art. 17.1 Wet milieubeheer. De Afdeling stelt evenwel vast dat verweerders in de dwangsombeschikking hebben volstaan met een verwijzing naar de art. 17.1 en 17.2 Wet milieubeheer zonder dat zij daarbij concreet hebben aangegeven wanneer sprake is van een ongewoon voorval dat door appellante moet worden gemeld. Gelet hierop is niet duidelijk welke maatregelen van appellante worden verwacht ten einde nieuwe overtredingen in de toekomst te voorkomen. Dit verdraagt zich niet met het rechtsbeginsel der rechtszekerheid.

22. Ook in het hier bestreden besluit volstaan gedeputeerde staten met het gebod verdere overtreding van de artikelen 17.1 en 17.2 Wm achterwege te laten. Zij hebben daarbij niet aangegeven in welke concrete gevallen sprake is van een incident ex artikel 17.1 juncto 17.2 Wm, op grond waarvan tot melding moet worden overgegaan.
23. Buiten die gevallen waarin de noodzaak te melden evident is, resteert immers een scala aan mogelijke incidenten die daar niet meteen aanleiding geven tot melding. Immers niet ieder voorval heeft nadelige gevolgen voor het milieu of dreigt dergelijke gevolgen te hebben. Veel voorvallen vereisen - nadere - inspectie en beoordeling, hetgeen enig tijdsverloop tot gevolg heeft.
24. Na die beoordeling kan melding dan "zo spoedig mogelijk" plaatsvinden. Nu gedeputeerde staten Dupont formeel verplichten "zo spoedig mogelijk" te melden, maar daaraan feitelijk een limiet van 15 minuten na ontdekking verbinden, kan van een eigen inschatting van de risico's door Dupont geen sprake meer zijn. Immers, uit de motivering van het besluit valt af te leiden dat gedeputeerde staten Dupont willen verplichten alle 17.1 Wm-incidenten binnen vijftien minuten te melden, op straffe van verbeurte van een dwangsom.
25. Om die reden hadden gedeputeerde staten in hun besluit concreet dienen aan te geven welke incidenten precies moeten worden aangemerkt als artikel 17.1 Wm-voorval, zodat Dupont sneller kan beoordelen of een incident een Wm-voorval betreft. Door dit achterwege te laten, terwijl wel in alle gevallen die achteraf als Wm-voorval worden gekwalificeerd een dwangsom wordt verbeurd, is het besluit van gedeputeerde staten strijdig met het beginsel van rechtszekerheid. Ook om die redenen kan het bestreden besluit, na heroverweging, niet in stand blijven.

26. Tenslotte merkt Dupont nog op dat de hoogte van de dwangsom ad NLG 5.000,-- arbitrair is, nu deze (bovenaan pagina 3 van het besluit) met zeer algemene en abstracte termen wordt gemotiveerd. Het ontgaat Dupont overigens hoe (te) laat melden haar economisch voordeel zou kunnen opleveren.
27. Dupont betwist dat de hoogte van de opgelegde dwangsom in verhouding staat tot de overtreding, bij gebreke aan wetenschap, doordat het bestreden besluit geen heldere en draagkrachtige motivering bevat. De - hoogte van - de dwangsom is derhalve onredelijk. Ook om die reden dienen gedeputeerde staten hun besluit, na heroverweging, te herroepen.

III. Conclusie

28. Dupont is op grond van het vorenstaande van oordeel dat het besluit van gedeputeerde staten van 24 juni 1999 niet in stand kan blijven. Zij verzoekt gedeputeerde staten om die reden hun besluit, na heroverweging, in te trekken.
29. Tenslotte verzoekt Dupont om haar een adequate vergoeding toe te kennen voor de door haar gemaakte kosten voor juridische bijstand.

Bijlagen

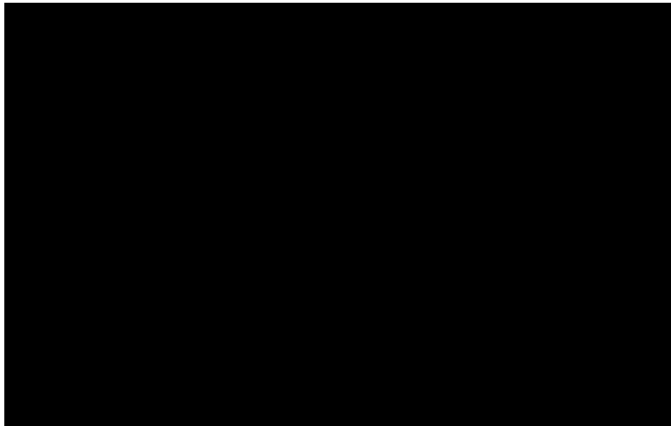

NAUTA DUTILH

*Terminjstule
Skeftamij
12-10-99*

Postbus 7113
1007 JC Amsterdam
Prinses Irenestraat 59
1077 WV Amsterdam
Telefoon +31 20 541 46 46
Fax +31 20 661 28 27

ABN AMRO Bank 451003293
Generale Bank 642143218
Postbank 50296

Provinciaal Bestuur van Zuid-Holland	
directie Ruime, Groen en Gemeenten	
3/4 AUG 1999	
Kenmerk	342458
zaaknr.	342457
projectnr.	
klass.nr.	
afd.	bur
ambt.	
BVO d.d.	A.V.K.

ADVOCATEN NOTARISSEN BELASTINGADVISEURS

Amsterdam, Brussel, Londen, Madrid, New York,
Parijs, Praag, Rotterdam, Singapore, Jakarta

AANTEKENEN / BERICHT ONTVANGST

Gedeputeerde Staten
van Zuid-Holland
T.a.v het secretariaat van
de Bezwarencommissie Awb
Kamer B-223
Postbus 90602
2509 LP DEN HAAG

AWB - BEZWAAR

per post en per telefax
Faxnummer: 070 - 441 78 23
Totaal aantal pagina's: 17

Amsterdam, 3 augustus 1999
Doorkiesnummers:
telefoon: [redacted]
fax : [redacted]
e-mail [redacted]

Geacht College,

Uw kenmerk: DWM/173778

5003.3201 - Dupont de Nemours / G.S. van Zuid-Holland

De besloten vennootschap Dupont de Nemours (Nederland) B.V., hierna te noemen: Dupont, gevestigd en kantoorhoudende te Dordrecht, doch te dezer zake domicilie kiezende te Amsterdam aan de Prinses Irenestraat 59 - Postbus 7113, 1007 JC - ten kantore van [redacted], die voor haar als gemachtigde optreedt, maakt hierbij bezwaar tegen het besluit van 24 juni 1999 van gedeputeerde staten van Zuid-Holland, hierna te noemen gedeputeerde staten, waarbij zij Dupont een last onder dwangsom hebben opgelegd ex artikel 122 van de Provinciewet juncto artikel 5:32 van de Algemene wet bestuursrecht, hierna te noemen: Awb.

Een afschrift van het bestreden besluit is als bijlage 1 bij deze brief ingesloten.

Nauta Dutilh is een maatschap die mede beroepsvennootschappen omvat. Iedere aansprakelijkheid is beperkt tot het bedrag dat in het desbetreffende geval onder onze beroepsaansprakelijkheidsverzekering wordt uitbetaald.

Nauta Dutilh is a partnership which includes professional corporations. Any liability shall be limited to the amount which is paid out under the firm's professional liability policy in the matter concerned.

X

I. Inleiding

1. Op 11 januari 1999 vond een incident plaats op het bedrijfsterrein van Dupont te Dordrecht. Een truck reed met omhoogslaannde kraan tegen een pijpenbrug die de Terathane-fabriek verbindt met het opslagcomplex voor tanks. De chauffeur van de truck heeft dit gemeld aan de Terathane controlekamer.
2. Daarop heeft de teamleider de pijpenbrug geïnspecteerd. Hoewel sprake was van schade aan de ondersteunende constructie, constateerde hij verder geen beschadiging of lekkage van de bovenliggende leidingen. Aansluitend heeft hij de Fire Captain (van de interne brandweer) opgeroepen om de situatie eveneens te inspecteren. Na inspectie door de Fire Captain werd besloten het incident aan de externe instanties te melden.
3. In het bestreden besluit stellen gedeputeerde staten dat de directe aanleiding voor de last onder dwangsom is gelegen in het laat (in hun optiek te laat) melden van dit voorval ex artikel 17.2 van de Wet milieubeheer, hierna te noemen: Wm. Dupont wordt opgedragen zich van verdere overtreding van artikel 17.2 juncto 17.1 eerste lid Wm te onthouden op straffe van een dwangsom van NLG 5.000,--.
4. Dat het voorval van 11 januari 1999 té laat zou zijn gemeld, wordt in het besluit onderbouwd met verwijzing naar afspraken die met Dupont zijn gemaakt. Voorts zouden vaker incidenten hebben plaatsgevonden die laat werden gemeld. Daartoe verwijzen gedeputeerde staten naar hun brief aan de Stichting Coördinatie Certificatie Milieuzorgsystemen van 4 maart 1999. In haar schriftelijke reactie van 23 maart 1999 heeft Dupont gemotiveerd betwist dat melding van de opgesomde voorvallen laat zou hebben plaatsgevonden (bijlage 2).

II. De gronden van bezwaar

5. Dupont motiveert de gronden van haar bezwaren tegen het besluit van gedeputeerde staten van 24 juni 1999 als volgt.
6. In de eerste plaats is Dupont van mening dat zij geen wettelijke voorschriften of vergunningvoorschriften heeft geschonden. In het bestreden besluit van 24 juni 1999 wordt Dupont gelast verdere overtreding van artikel 17.2 eerste lid juncto 17.1 Wm achterwege te laten.
7. Artikel 17.2 eerste lid Wm bepaalt dat degene die een inrichting drijft een voorval, als bedoeld in artikel 17.1 Wm zo spoedig mogelijk moet melden. Noch deze wettelijke bepalingen noch de Wm-vergunning die op 24 september 1998 aan Dupont is verleend geven een nadere definitie van het begrip "zo spoedig mogelijk". Dit is een abstracte norm, die in de praktijk per gemeld voorval nader dient te worden getoetst. Dat valt ook te begrijpen aangezien geen twee voorvallen gelijk zijn.
8. In goed onderling overleg hebben Dupont en gedeputeerde staten afgesproken dat Dupont voorvallen zal melden binnen vijftien minuten na de ontdekking daarvan. Op deze wijze hebben partijen gepoogd het abstracte wettelijke criterium enigszins te verhelderen. Dit betreft evenwel slechts een inspanningsverplichting die Dupont vrijwillig op zich heeft genomen, niet een vergunningvoorschrift of een wettelijk bepaalde tijdslimiet. Dupont is op grond van de gemaakte afspraken slechts verplicht zich zoveel als dat redelijkerwijs mogelijk is in te spannen een voorval binnen vijftien minuten na ontdekking daarvan te melden. Wordt die vijftien minuten-grens overschreden, ondanks de inspanningen van Dupont, dan heeft zij daarmee niet reeds op voorhand een wettelijk voorschrift overtreden.

9. Dupont benadrukt voorts dat zij haar meldingsverplichting tot op heden zeer ruim heeft uitgelegd. Zo meldt zij tevens voorvallen die eigenlijk niet gemeld behoeven te worden, omdat ze niet binnen de criteria van artikel 17.2 juncto artikel 17.1, eerste lid Wm vallen. Door die ruime interpretatie van haar meldingsplicht stelt Dupont zich vrijwillig extra kwetsbaar op.
10. Om vast te stellen of van een overtreding sprake is moeten de specifieke omstandigheden van het individuele geval worden beoordeeld. In het besluit stellen gedeputeerde staten dat niet "zo spoedig mogelijk" is gemeld, maar zij motiveren dit verder niet. Met de constatering dat Dupont het incident van 11 januari 1999 twee uur na ontdekking heeft gemeld, staat slechts vast dat Dupont, ondanks haar inspanningen, de streeftijd voor meldingen van vijftien minuten niet heeft gehaald. Gedeputeerde staten lijken die afspraken met Dupont echter als een nader vergunningvoorschrift te hanteren. Dat is niet terecht.
11. Gedeputeerde staten voeren niets aan over (dreigende) schade voor het milieu of anderszins ernstige gevolgen. Hoewel melding van het incident van 11 januari 1999 wellicht sneller had kunnen plaatsvinden, is Dupont van mening dat daarmee nog niet als vanzelfsprekend vaststaat dat zij een wettelijk voorschrift heeft overtreden. Nu gedeputeerde staten niet nader motiveren waarom in dit geval een melding na verloop van twee uur als overtreding moet worden aangemerkt, ontbeert het besluit een afdoende motivering en kan daarom niet in stand blijven.
12. In de tweede plaats merkt Dupont op dat het besluit zelfs niet in stand kan blijven, wanneer zou worden aangenomen dat bij de melding van 11 januari 1999 artikel 17.2 Wm is overtreden. Daartoe voert zij het volgende aan.

13. In het besluit wordt de dwangsom gerelateerd aan een overtreding die reeds is beëindigd. Ook de begunstigings-termijn van een week was gericht op beëindiging van de overtreding van artikel 17.2 Wm, te weten het niet zo spoedig mogelijk melden van een incident. Echter, met de melding op 11 januari 1999 is de overtreding tot een eind gekomen. Deze duurt immers niet voort. Dupont constateert daarom dat de dwangsom-beschikking uitsluitend ziet op mogelijke, toekomstige overtredingen.
14. Nu geen sprake is van een zich regelmatig herhalend patroon van overtredingen, noch van een voortdurende overtreding, is sprake van een preventieve dwangsom, die beoogt mogelijke overtreding in de toekomst te voorkomen.
15. De Afdeling bestuursrechtspraak van de Raad van State heeft in zijn uitspraak van 4 september 1997, AB 1997, 396 over het opleggen van een preventieve dwangsom het volgende overwogen:

"dat een dergelijke tot het voorkomen van een daadwerkelijke overtreding strekkende beschikking slechts kan worden genomen indien sprake is van een klaarblijkelijk gevaar van een op zeer korte termijn te verwachten overtreding van een concreet bij of krachtens de wet gesteld voorschrift waardoor ernstige schade zal ontstaan, en indien die overtreding in de beschikking kan worden omschreven met die mate van duidelijkheid die uit een oogpunt van rechtszekerheid ten aanzien van handhavingsbeschikkingen is vereist."
16. In hun besluit van 24 juni 1999 hebben gedeputeerde staten niet gemotiveerd op grond waarvan zij menen dat sprake is van een klaarblijkelijk gevaar, dat op zeer korte termijn een overtreding valt te verwachten. Zij merken slechts op dat reeds eerder incidenten hebben plaatsgevonden die laat (niet té laat) zijn gemeld, hetgeen overigens gemotiveerd door Dupont is betwist.
17. Voorts motiveren gedeputeerde staten niet op grond waarvan zij concrete aanwijzingen hebben dat ernstige schade zal ontstaan. Dit is immers volledig afhankelijk van het soort van voorval en leent zich er daarom niet

voor in algemene bewoordingen te worden beschreven. Overigens merkt Dupont op dat het besluit zelfs niet een dergelijke algemene omschrijving bevat.

18. Gezien het vorenstaande concludeert Dupont dat het besluit van gedeputeerde staten niet voldoet aan de zware eisen die worden gesteld aan een preventieve last onder dwangsom, temeer vanwege het voor Dupont belastende karakter. Het besluit kan ook om deze reden niet in stand blijven.
19. Ten derde is Dupont van mening dat het besluit in strijd met het rechtszekerheidsbeginsel. Voor Dupont is immers niet duidelijk wanneer zij een overtreding begaat. Zij streeft weliswaar naar melding binnen vijftien minuten, maar uiteindelijk zal per geval moeten worden bekeken of de melding "zo spoedig mogelijk" heeft plaatsgevonden.
20. Het besluit van gedeputeerde staten laat in het midden wannéér in hun optiek sprake is van tijdige melding conform het wettelijk voorschrift. De vijftien minuten-afspraken kan daarbij immers hoogstens als na te streven richtsnoer worden gezien. Hierdoor is voor Dupont niet voorzienbaar wanneer zij een overtreding zal begaan. Dat is in strijd met het beginsel van rechtszekerheid.
21. In aanvulling hierop verwijst Dupont naar de uitspraak van de Afdeling bestuursrechtspraak van de Raad van State van 30 juni 1995, AB 1996, 62, waarin deze heeft overwogen:

"De Afdeling overweegt dat deze gebeurtenissen (*herhaalde ontsnapping van zwavel-PK*) niet kunnen worden aangemerkt als normale bedrijfsactiviteiten en terecht zijn aangemerkt als ongewone voorvallen in de zin van art. 17.1 Wet milieubeheer. De Afdeling stelt evenwel vast dat verweerders in de dwangsombeschikking hebben volstaan met een verwijzing naar de art. 17.1 en 17.2 Wet milieubeheer zonder dat zij daarbij concreet hebben aangegeven wanneer sprake is van een ongewoon voorval dat door appellante moet worden gemeld. Gelet hierop is niet duidelijk welke maatregelen van appellante worden verwacht ten einde nieuwe overtredingen in de toekomst te voorkomen. Dit verdraagt zich niet met het rechtsbeginsel der rechtszekerheid.

22. Ook in het hier bestreden besluit volstaan gedeputeerde staten met het gebod verdere overtreding van de artikelen 17.1 en 17.2 Wm achterwege te laten. Zij hebben daarbij niet aangegeven in welke concrete gevallen sprake is van een incident ex artikel 17.1 juncto 17.2 Wm, op grond waarvan tot melding moet worden overgegaan.
23. Buiten die gevallen waarin de noodzaak te melden evident is, resteert immers een scala aan mogelijke incidenten die daar niet meteen aanleiding geven tot melding. Immers niet ieder voorval heeft nadelige gevolgen voor het milieu of dreigt dergelijke gevolgen te hebben. Veel voorvallen vereisen - nadere - inspectie en beoordeling, hetgeen enig tijdsverloop tot gevolg heeft.
24. Na die beoordeling kan melding dan "zo spoedig mogelijk" plaatsvinden. Nu gedeputeerde staten Dupont formeel verplichten "zo spoedig mogelijk" te melden, maar daaraan feitelijk een limiet van 15 minuten na ontdekking verbinden, kan van een eigen inschatting van de risico's door Dupont geen sprake meer zijn. Immers, uit de motivering van het besluit valt af te leiden dat gedeputeerde staten Dupont willen verplichten alle 17.1 Wm-incidenten binnen vijftien minuten te melden, op straffe van verbeurte van een dwangsom.
25. Om die reden hadden gedeputeerde staten in hun besluit concreet dienen aan te geven welke incidenten precies moeten worden aangemerkt als artikel 17.1 Wm-voorval, zodat Dupont sneller kan beoordelen of een incident een Wm-voorval betreft. Door dit achterwege te laten, terwijl wel in alle gevallen die achteraf als Wm-voorval worden gekwalificeerd een dwangsom wordt verbeurd, is het besluit van gedeputeerde staten strijdig met het beginsel van rechtszekerheid. Ook om die redenen kan het bestreden besluit, na heroverweging, niet in stand blijven.

26. Tenslotte merkt Dupont nog op dat de hoogte van de dwangsom ad NLG 5.000,-- arbitrair is, nu deze (bovenaan pagina 3 van het besluit) met zeer algemene en abstracte termen wordt gemotiveerd. Het ontgaat Dupont overigens hoe (te) laat melden haar economisch voordeel zou kunnen opleveren.
27. Dupont betwist dat de hoogte van de opgelegde dwangsom in verhouding staat tot de overtreding, bij gebreke aan wetenschap, doordat het bestreden besluit geen heldere en draagkrachtige motivering bevat. De - hoogte van - de dwangsom is derhalve onredelijk. Ook om die reden dienen gedeputeerde staten hun besluit, na heroverweging, te herroepen.

III. Conclusie

28. Dupont is op grond van het vorenstaande van oordeel dat het besluit van gedeputeerde staten van 24 juni 1999 niet in stand kan blijven. Zij verzoekt gedeputeerde staten om die reden hun besluit, na heroverweging, in te trekken.
29. Tenslotte verzoekt Dupont om haar een adequate vergoeding toe te kennen voor de door haar gemaakte kosten voor juridische bijstand.

Bijlagen

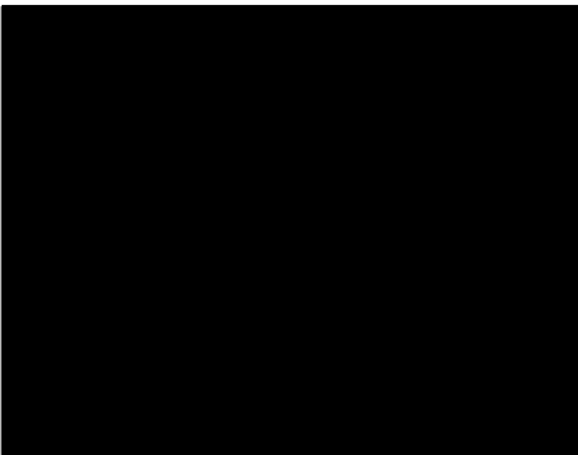

provincie **HOLLAND**
ZUID

DIRECTIE WATER EN MILIEU
afdeling Handhaving

CONTACTPERSOON

DOORKIESNUMMER

E-MAIL

PROVINCIEHUIS
Zuid-Hollandplein 1
Postbus 90602
2509 LP Den Haag

TELEFOON

070 - 441 66 11

FAX

070 - 441 78 20

WEBSITE

www.pzh.nl

Tram 1 en 9 en bus 18, 67,
88 en 90 stoppen
bij het provinciehuis.
Vanaf station Den Haag CS
is het tien minuten lopen.
De parkeerruimte voor
auto's is beperkt.

weekb/173778

GEDEPUTEERDE STATEN
Milieudienst
Z.H.Z. DO-3414
25 JUN 1999

Gebiedsteam				CC
DO	DS	ALV	HW	
FAC	COM	DIR	CIA	Volgnr. 990489
P&O	CIP	BC		

AANGETEKEND
Dupont de Nemours (Nederland) BV
Postbus 145
3300 AC DORDRECHT

ONS KENMERK
DWM/173778

UW KENMERK
-

BIJLAGEN
-

24 JUN 1999

ONDERWERP

handhaving Wet milieubeheer; opleggen last onder dwangsom

Geachte directie,

Bij besluit van ons college van 24 september 1998, kenmerk DWM/162352, is voor uw inrichting een revisievergunning ingevolge de Wet milieubeheer verleend voor het chemisch productiebedrijf, gelegen aan de Baanhoekweg 22 te Dordrecht.

In de Wet milieubeheer zijn onder meer de volgende artikelen opgenomen.

Artikel 17.1

Indien zich in een inrichting een ongewoon voorval voordoet of heeft voorgedaan, waardoor nadelige gevolgen voor het milieu zijn ontstaan of dreigen te ontstaan, treft degene die de inrichting drijft, onmiddellijk de maatregelen die redelijkerwijs van hem kunnen worden verlangd, om de gevolgen van die gebeurtenis te voorkomen of, voorzover die gevolgen niet kunnen worden voorkomen, zoveel mogelijk te beperken en ongedaan te maken.

Artikel 17.2, lid 1

Degene die een inrichting drijft, waarin zich een voorval, als bedoeld in artikel 17.1, voordoet of heeft voorgedaan, meldt dat voorval zo spoedig mogelijk aan het bestuursorgaan dat bevoegd is een vergunning krachtens artikel 8.1 voor een inrichting te verlenen, dan wel ingevolge artikel 8.41, tweede lid, onder a, het orgaan is waaraan de melding wordt gericht.

Op 11 januari 1999 heeft een toezichthouder van de afdeling Handhaving van de directie Water en Milieu naar aanleiding van een incident een bezoek gebracht aan uw inrichting. Hij heeft daarbij onder andere gesproken met de heer Loos. Tijdens dit bezoek is het volgende geconstateerd.

De stalen steunbalk van de pipleidingbrug van Terathane was eerder op de ochtend (circa 11.00 uur) vol geraakt door een containerwagen. Hierdoor was de steunbalk ontzet en bood nog slechts minimaal steun aan de daarop gelegen leidingen en kabelgoot.

ONS KENMERK
DWM/173778
PAGINA 2/4

Vervolgens is op advies van de Milieudienst Zuid-Holland Zuid en de brandweer de productie van Terathane stilgelegd. Vervolgens is in overleg met de betrokken instanties een plan van aanpak opgesteld en zijn er maatregelen getroffen.

Bij de Milieudienst Zuid-Holland Zuid is om 13.00 uur gemeld dat er een incident heeft plaatsgevonden bij uw bedrijf. Dat is dus ongeveer 2 uur nadat het incident heeft plaatsgevonden. Wij zijn van mening dat hiermee niet voldaan wordt aan het gestelde in artikel 17.2, eerste lid van de Wet milieubeheer. Dit kunnen wij niet toestaan. Immers, met u is in het verleden overeengekomen dat dergelijke meldingen binnen vijftien minuten na constatering (dan wel het moment waarop u het had kunnen/behoren te weten) worden gedaan. Met uw brief van 1 december 1998 heeft u deze afspraak recent bevestigd.

Al eerder hebben zich incidenten voorgedaan die laat zijn gemeld. We verwijzen daarbij naar onze brief aan de Stichting Coördinatie Certificatie Milieuzorgsystemen (SCCM) van 4 maart 1999 (kenmerk DWM/169722), waarvan u een afschrift heeft ontvangen.

Met onze brief van 15 februari 1999, kenmerk DWM/168505, hebben wij u in de gelegenheid gesteld om binnen twee weken uw zienswijze kenbaar te maken over vorengenoemde feiten en omstandigheden. U heeft met uw brief van 22 februari 1999 van deze gelegenheid gebruikgemaakt.

Uw zienswijze houdt kort samengevat het volgende in.

U geeft een overzicht van het verloop van de interne afhandeling door het bedrijf van het incident. Hieruit blijkt dat bij een eerste beoordeling van de risico's voor de omgeving er geen reden was tot onmiddellijke melding aan de alarmcentrale. Na melding aan het afdelingsmanagement is in de daaropvolgende bespreking gesteld dat visuele inspectie geen afdoende zekerheid geeft en dat er dus gemeld moest worden.

U geeft vervolgens aan dat ondanks de late melding er met betrekking tot dit incident goed overleg is gevoerd met de overheid en dat de afhandeling zodanig is geweest dat er geen afbreuk is gedaan aan de veiligheid van personeel en omgeving. U merkt nog op dat incidenten waarbij brand en/of emissies met gevaar voor de omgeving ontstaan, volgens u, altijd onmiddellijk worden gemeld. Ten aanzien van incidenten waarbij geen directe brand of milieueffecten aan de orde zijn maar nadelige effecten voor het milieu zouden kunnen ontstaan, speelt menselijke beoordeling een rol en kan er soms twijfel zijn of melding nodig is. Beoordeling achteraf kan dan, zegt u, anders uitvallen.

Naar aanleiding van uw reactie merken wij het volgende op.

Alhoewel u in uw brief aangeeft dat u stappen hebt ondernomen met betrekking tot de oordeelsvorming ten aanzien van het melden van voorkomende incidenten, achten wij het, gezien de aard van de overtreding, eerdere waarschuwingen van de zijde van de afdeling Handhaving en de met u gemaakte afspraken ten aanzien van het tijdstip van melden toch van belang dat de overtreding daadwerkelijk niet meer plaatsvindt. Om dit te bewerkstelligen is het thans opgelegde middel naar ons oordeel het meest proportioneel.

De hoogte van de dwangsom is gerelateerd aan de ernst van de overtreding en aan de hoogte van de kosten die moeten worden gemaakt om de overtreding te voorkomen. Hierbij is tevens uitgangspunt geweest, dat de overtreding u geen economisch voordeel mag opleveren.

Voor nadere informatie over dit besluit kunt u contact opnemen met de heer Renema van het bureau Bijzondere Bedrijven en Opsporing van de afdeling Handhaving van de directie Water en Milieu (telefoon 070 441 76 20).

Last onder dwangsom

Gelet op het voorgaande en het bepaalde in artikel 122 van de Provinciewet juncto artikel 5:32 van de Algemene wet bestuursrecht gelasten wij u verdere overtreding achterwege te laten van artikel 17.2, eerste lid juncto 17.1 van de Wet milieubeheer. Indien u niet aan deze last voldoet bent u een dwangsom verschuldigd van f 5.000,00 (vijfduizend gulden) per overtreding van het gestelde in genoemd artikel. Het bedrag waarboven geen dwangsom meer wordt verbeurd, wordt bepaald op f 100.000,00 (honderdduizend gulden).

U moet de last binnen een termijn van één week opvolgen. De termijn vangt aan op de dag na de dag van verzending van dit besluit. Gedurende deze termijn bent u geen dwangsom verschuldigd.

Bezwaar

Op grond van artikel 20.4 van de Wet milieubeheer juncto de artikelen 3:40 en 3:41 van de Algemene wet bestuursrecht treedt dit besluit onmiddellijk in werking.

Ingevolge artikel 7:1 van de Algemene wet bestuursrecht kan door belanghebbende(n) bij ons een gemotiveerd bezwaarschrift worden ingediend tegen dit besluit. Dit moet geschieden binnen een termijn van zes weken die ingaat op de dag na de dag van verzending van dit besluit en onder vermelding van 'Awb-bezwaar' in de linkerbovenhoek van enveloppe en bezwaarschrift. Het bezwaarschrift dient te worden gericht aan Gedeputeerde Staten van Zuid-Holland, t.a.v. het secretariaat van de Bezwarencommissie Awb, kamer B223, Postbus 90602, 2509 LP Den Haag.

Krachtens artikel 6:16 van de Algemene wet bestuursrecht schorst het bezwaar de werking van dit besluit niet. Indien bij ons een bezwaarschrift is ingediend, kan, in spoedeisende gevallen, ingevolge artikel 8:81 van de Algemene wet bestuursrecht, juncto hoofdstuk 20 van de Wet milieubeheer en artikel 36 van de Wet op de Raad van State tevens een verzoek om voorlopige voorziening worden gedaan. Het verzoek om voorlopige voorziening moet worden ingediend bij de voorzitter van de Afdeling bestuursrechtspraak van de Raad van State, Postbus 20019, 2500 EA Den Haag.

ONS KENMERK

DWM/173778

PAGINA 4/4

Wij verzoeken u vriendelijk om ons hiervan op de hoogte te stellen door het sturen van een afschrift van het verzoek aan Gedeputeerde Staten van Zuid-Holland, Postbus 90602, 2509 LP Den Haag.

Hoogachtend,

Gedeputeerde Staten van Zuid-Holland,
griffier, voorzitter,

w.g.

w.g.

[REDACTED]

[REDACTED]

Verzonden:

23 JUNI 1989

AFSCHRIJF AAN

- de regionale inspecteur van de Inspectie Milieuhygiëne Zuid-West, Postbus 5312, 2280 HH Rijswijk;
- Officier van Justitie in het Arrondissement Dordrecht, Postbus 7005, 3300 GE Dordrecht;
- Burgemeester en Wethouders van Dordrecht;
- Milieudienst Zuid-Holland Zuid, Postbus 550, 3300 AN Dordrecht;
- Rijkswaterstaat, Directie Zuid-Holland, t.a.v. [REDACTED], Postbus 556, 3000 AN Rotterdam;
- Brandweer Dordrecht, Postbus 350, 3300 AL Dordrecht;
- SCCM, Postbus 18505, 2502 EM Den Haag.

Beste Wachtdienst-collega's,

Bijgevoegd treffen jullie ter kennisname een afschrift van een brief van de Provincie aan Dupont te Dordrecht aan. De MZHZ (HdL) is hierbij aanwezig geweest.

Ik verzoek jullie hiervan kennis te nemen en deze documenten binnen de Produktgroep Wachtdienst te laten circuleren. S.v.p. retour zodat deze documentatie op een geschikte centrale plaats opgeborgen kan worden.

Naam:	Datum:	Paraaf:
[Redacted]	12/7	[Redacted]
	11/7	
	6/8	
	12/7	
	7-7-'99	
	7-7-'99	
	11-7	
	12-7	
	(L)	
	8-7-99	
	afwezig.	
5-7-99		

[Redacted]
Dordrecht, 1 juli 1999

provincie **HOLLAND** **ZUID**

Irectie Ruimte, Groen en Gemeenten
Afdeling Fin. Toezicht en
Rechtsbescherming

Contactpersoon

Doorkiesnummer

Provinciehuis
Zuid-Hollandplein 1
Postbus 90602
2509 LP Den Haag

Telefoon
070 441 66 11
Fax
070 441 78 48
Website
www.pzh.nl

Met het openbaar vervoer
is het provinciehuis bereikbaar
via de tramlijnen 1 en 9 en
de buslijnen 18, 67, 88 en 90.

Het provinciehuis ligt op
ruim tien minuten lopen
van station Den Haag CS.
De parkeerruimte
voor auto's is beperkt.

F:\GROEP1\FTR\IBUR_AWB\AWB1155mil.doc

Milieudienst Zuid-Holland Zuid
Postbus 550
3300 AN DORDRECHT

Milieudienst				003414	
Z.H.Z.				19 AUG 1999	
Gebiedsteam				CC	
DO	DS	ALV	HW	Volgnr. 8 9904489	
FAC	COM	DIR	CIA		
P&O	CIP	BC			

Ons kenmerk
Awb/155/99

Datum
17 augustus 1999

Onderwerp

Bezwaarschrift ingevolge artikel 7:1 van de Algemene wet bestuursrecht inzake opleggen last onder dwangsom. (Wet milieubeheer).

Geachte heer/mevrouw,

Hierbij deel ik u mede, dat [redacted] namens Dupont de Nemours B.V. te Dordrecht een bezwaarschrift inzake eerdergenoemd onderwerp heeft ingediend. Een fotokopie van het bezwaarschrift treft u hierbij aan. In deze aanleggenheid kunt u als belanghebbende worden aangemerkt.

Gedeputeerde Staten hebben het horen van de indiener van een bezwaarschrift en van eventuele andere belanghebbenden, alsmede het geven van advies inzake het op het bezwaarschrift te nemen besluit, opgedragen aan de bezwarencommissie-Awb. Gelet op de taakverdeling binnen deze bezwarencommissie vindt behandeling van het bezwaarschrift plaats in de **Tweede Kamer** uit deze commissie.

Ingevolge het bepaalde in artikel 13 van de Verordening op de bezwarencommissie-Awb nodig ik u hierbij uit de vergadering van deze Kamer van **7 oktober 1999 te 10.45 uur** bij te wonen. De vergadering wordt gehouden in het Provinciehuis, Zuid-Hollandplein 1 te Den Haag. In deze vergadering worden de indiener van een bezwaarschrift en andere belanghebbenden in de gelegenheid gesteld de standpunten nader mondeling toe te lichten. Indien het de bedoeling is bij de vergadering een schriftelijke toelichting over te leggen, zal ik het op prijs stellen indien van die toelichting -zo mogelijk- acht exemplaren bij de vergadering worden meegebracht.

De op het bezwaarschrift betrekking hebbende stukken liggen van **16 september 1999 tot en met 22 september 1999** elke werkdag van 9.30 tot 12.00 uur en van 14.00 tot 16.00 uur ter inzage in kamer B223 in het Provinciehuis. Tot en met de laatstgenoemde datum kunnen ook fotokopieën van de ter inzage liggende stukken (kosteloos) worden opgevraagd.

Indien u het voor de behandeling van het bezwaarschrift gewenst acht, kunt u tot en met **27 september 1999** nadere stukken (zoals een nadere toelichting of bewijsstukken) indienen.

Hoogachtend,

De secretaris van de bezwarencommissie-Awb,

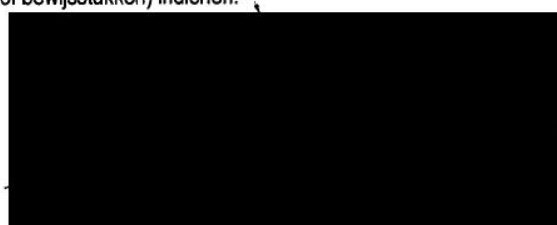

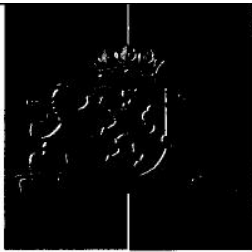

provincie **HOLLAND**
ZUID

DIRECTIE WATER EN MILIEU
afdeling Handhaving

CONTACTPERSOON

DOORKIESNUMMER

E-MAIL

PROVINCIEHUIS
Zuid-Hollandplein 1
Postbus 90602
2509 LP Den Haag

TELEFOON
070 - 441 66 11
FAX
070 - 441 78 20
WEBSITE
www.pzh.nl

Tram 1 en 9 en bus 18, 67,
88 en 90 stoppen
bij het provinciehuis.
Vanaf station Den Haag CS
is het tien minuten lopen.
De parkeerruimte voor
auto's is beperkt.

GEDEPUTEERDE STATEN



Nauta Dutilh

Postbus 7113
1007 JC AMSTERDAM

Miliedienst Z.H.Z.	DO-34/4 6 DEC 1999
ALV	CC
FAC	Volgnr. 9904489 ^B
PCP	

ONS KENMERK
DWM/RGG/346224

Uw KENMERK

BIJLAGEN

DATUM
30 NOV. 1999

ONDERWERP

Bezwaarschrift van [redacted] namens Dupont de Nemours BV te Dordrecht inzake last onder dwangsom ter handhaving Wet milieubeheer.

Geachte [redacted]

In antwoord op het door u namens Dupont de Nemours BV te Dordrecht ingevolge de Algemene wet bestuursrecht (Awb) ingediende bezwaarschrift van 3 augustus 1999, ontvangen per telefacsimile op 3 augustus 1999 en per post op 4 augustus 1999, inzake bovenvermeld onderwerp, delen wij u het volgende mee.

Uw bezwaarschrift is gericht tegen ons besluit van 24 juni 1999, kenmerk DWM/173778, verzonden op 24 juni 1999, waarbij wij, gelet op de overwegingen van dit besluit, alsmede het bepaalde in artikel 122 van de Provinciewet juncto het artikel 5:32 van de Algemene wet bestuursrecht, uw cliënte hebben gelast de overtredingen van de in bedoeld besluit genoemde artikelen van de Wet milieubeheer (Wm), achterwege te laten, zulks op straffe van verbeurte van een dwangsom.

Ons door u bestreden besluit strekt ertoe uw cliënte te gelasten verdere overtreding achterwege te laten van artikel 17.2, eerste lid, juncto het artikel 17.1 van de Wm. Indien uw cliënte aan die last niet voldoet, is zij een dwangsom verschuldigd van f 5.000,00 per overtreding, zulks met een maximum van f 100.000,00. In de motivering van ons besluit verwezen wij naar een zich op 11 januari 1999 voorgedaan hebbend incident, waarbij ons na twee uren werd gemeld, hetgeen zowel in strijd is met artikel 17.2, eerste lid, van de Wm, als met de met uw cliënte gemaakte afspraak dergelijke meldingen binnen vijftien minuten na constatering te verrichten.

In uw bezwaarschrift hebt u - samengevat - het volgende aangevoerd.

X

Algemeen

Op 11 januari 1999 vond een incident plaats op het bedrijfsterrein van uw cliënte te Dordrecht. Een truck reed met omhoogstaande kraan tegen een pijpenbrug die de Terathane-fabriek verbindt met het opslagcomplex voor tanks. De chauffeur van de truck heeft dit gemeld aan de Terathane controlekamer. Daarop heeft de team-leider de pijpenbrug geïnspecteerd. Hoewel sprake was van schade aan de ondersteunende constructie, constateerde hij verder geen beschadiging of lekkage van de bovenliggende leidingen. Aansluitend heeft hij de Fire Captain (van de interne brandweer) opgeroepen om de situatie eveneens te inspecteren. Na inspectie door de Fire Captain werd besloten het incident aan de externe instanties te melden.

Specifiek

In de eerste plaats bent u van mening dat uw cliënte geen wettelijke voorschriften of vergunningvoorschriften heeft geschonden, terwijl in het bestreden besluit uw cliënte wordt gelast verdere overtreding van artikel 17.2, eerste lid, juncto het artikel 17.1 van de Wm, achterwege te laten.

Artikel 17.2, eerste lid, van de Wm bepaalt, dat degene die een inrichting drijft een voorval als bedoeld in artikel 17.1 van de Wm, zo spoedig mogelijk moet melden. Noch deze wettelijke bepalingen noch de vergunning op grond van de Wm die op 24 september 1998 aan uw cliënte is verleend, geven een definitie van het begrip "zo spoedig mogelijk". Dit acht u dan ook een abstracte norm, die in de praktijk per gemeld voorval nader dient te worden getoetst.

In goed onderling overleg heeft uw cliënte met ons afgesproken dat zij voorvallen zal melden binnen vijftien minuten na de ontdekking daarvan. Op deze wijze is gepoogd het abstracte wettelijke criterium enigszins te verhelderen. Dit betreft volgens u evenwel slechts een inspanningsverplichting die uw cliënte vrijwillig op zich heeft genomen. Uw cliënte is naar uw mening op grond van de gemaakte afspraken slechts verplicht zich in te spannen zoveel als dat redelijkerwijs mogelijk is om een voorval binnen vijftien minuten na ontdekking daarvan te melden.

U benadrukt dat uw cliënte haar meldingsverplichting tot op heden zeer ruim heeft uitgelegd. Zo meldt zij tevens voorvallen die eigenlijk niet gemeld behoeven te worden, omdat ze niet binnen de criteria van artikel 17.2 juncto het artikel 17.1, eerste lid, van de Wm vallen. Door die ruime interpretatie van haar meldingsplicht stelt uw cliënte zich vrijwillig extra kwetsbaar op.

Om vast te stellen of van een overtreding sprake is, moeten de specifieke omstandigheden van het individuele geval worden beoordeeld. In het bestreden besluit stellen wij naar uw mening dat niet "zo spoedig mogelijk" is gemeld, maar motiveren wij dit verder niet. Met de constatering dat uw cliënte het incident van 11 januari 1999 twee uur na ontdekking heeft gemeld, staat slechts vast dat uw cliënte ondanks haar inspanningen, de streeftijd voor meldingen van vijftien minuten niet heeft gehaald. Wij lijken die afspraken met uw cliënte echter als een nader vergunningvoorschrift te hanteren. Dat acht u niet terecht.

Wij voeren niets aan over (dreigende) schade voor het milieu of anderszins ernstige gevolgen. Hoewel melding van het incident van 11 januari 1999 wellicht sneller

had kunnen plaatsvinden, bent u van mening dat daarmee nog niet als vanzelfsprekend vaststaat dat een wettelijk voorschrift werd overtreden. Nu wij niet nader motiveren waarom in dit geval een melding na verloop van twee uur als overtreding moet worden aangemerkt, ontbeert ons besluit in uw optiek een afdoende motivering.

In de tweede plaats meent u dat het besluit zelfs niet in stand kan blijven, wanneer zou worden aangenomen dat bij de melding van 11 januari 1999 artikel 17.2 van de Wm is overtreden. Daartoe voert u het volgende aan.

In ons bestreden besluit wordt de dwangsom gerelateerd aan een overtreding die reeds is beëindigd. Ook de begunstigingstermijn van een week was gericht op beëindiging van de overtreding van artikel 17.2 van de Wm, te weten het niet zo spoedig mogelijk melden van een incident. Echter, met de melding op 11 januari 1999 is de overtreding tot een eind gekomen. U stelt daarom dat ons besluit uitsluitend ziet op mogelijke, toekomstige overtredingen. Nu geen sprake is van een zich regelmatig herhalend patroon van overtredingen, noch van een voortdurende overtreding, vindt u dat er sprake is van een preventieve dwangsom, die beoogt mogelijke overtreding in de toekomst te voorkomen.

De Afdeling bestuursrechtspraak van de Raad van State heeft in haar uitspraak van 4 september 1997, AB 1997, 396, over het opleggen van een preventieve dwangsom het volgende overwogen:

"dat een dergelijke tot het voorkomen van een daadwerkelijke overtreding strekkende beschikking slechts kan worden genomen, indien sprake is van een klaarblijkelijk gevaar van een op zeer korte termijn te verwachten overtreding van een concreet bij of krachtens de wet gesteld voorschrift waardoor ernstige schade zal ontstaan, en indien die overtreding in de beschikking kan worden omschreven met die mate van duidelijkheid die uit een oogpunt van rechtszekerheid ten aanzien van handhavingsbeschikkingen is vereist".

In ons besluit mist u een motivering in de zin als in de aangehaalde overweging. Wij verwijzen volgens u slechts naar eerdere incidenten die laat (niet té laat) zijn gemeld. Voorts mist u concrete aanwijzingen dat door de te late melding ernstige schade zal ontstaan. Dit is immers volledig afhankelijk van het soort voorval en leent zich er daarom niet voor in algemene bewoordingen te worden beschreven. Overigens merkt u op dat het besluit zelfs niet een dergelijke algemene omschrijving bevat.

Gezien het vorenstaande concludeert u dat ons besluit niet voldoet aan de zware eisen die worden gesteld aan een preventieve last onder dwangsom, temeer vanwege het voor uw cliënte belastende karakter.

Ten derde bent u van mening dat het besluit in strijd is met het rechtszekerheidsbeginsel. Het is immers niet duidelijk wanneer uw cliënte een overtreding begaat. Uw cliënte streeft weliswaar naar melding binnen vijftien minuten, maar uiteindelijk zal per geval moeten worden bekeken of de melding "zo spoedig mogelijk" heeft plaatsgevonden.

Ons besluit laat volgens u in het midden wanneer sprake is van tijdige melding conform het wettelijk voorschrift. De vijftienminutenafpraak kan daarbij immers

hoogstens als na te streven richtsnoer worden gezien. Hierdoor is voor uw cliënte niet voorzienbaar wanneer zij een overtreding zal begaan. Dat is in strijd met het beginsel van rechtszekerheid. In aanvulling hierop verwijst u naar de uitspraak van de Afdeling bestuursrechtspraak van de Raad van State van 30 juni 1995, AB 1996, 62, waarin deze heeft overwogen:

"De Afdeling overweegt dat deze gebeurtenissen (herhaalde *ontsnapping van zwavel-PK*) niet kunnen worden aangemerkt als normale bedrijfsactiviteiten en terecht zijn aangemerkt als ongewone voorvallen in de zin van artikel 17.1 van de Wm. De Afdeling stelt evenwel vast dat verweerders in de dwangsombeschikking hebben volstaan met een verwijzing naar de artikelen 17.1 en 17.2 van de Wm zonder dat zij daarbij concreet hebben aangegeven wanneer sprake is van een ongewoon voorval dat door appellante moet worden gemeld. Gelet hierop is niet duidelijk welke maatregelen van appellante worden verwacht teneinde nieuwe overtredingen in de toekomst te voorkomen. Dit verdraagt zich niet met het rechtsbeginsel der rechtszekerheid."

Ook in het hier bestreden besluit volstaan wij volgens u met het gebod verdere overtreding van de artikelen 17.1 en 17.2 van de Wm achterwege te laten. Wij zouden daarbij niet voldoende hebben aangegeven in welke concrete gevallen sprake is van een incident in de zin van artikel 17.1, juncto het artikel 17.2 van de Wm. Buiten die gevallen waarin de noodzaak te melden evident is, ziet u een scala aan mogelijke incidenten die daartoe niet meteen aanleiding geven. Immers niet ieder voorval heeft nadelige gevolgen voor het milieu of dreigt dergelijke gevolgen te hebben. Veel voorvallen vereisen - nadere - inspectie en beoordeling, hetgeen enig tijdsverloop tot gevolg heeft. Na die beoordeling kan melding dan "zo spoedig mogelijk" plaatsvinden. Nu wij uw cliënte formeel verplichten "zo spoedig mogelijk" te melden, maar daaraan feitelijk een limiet van vijftien minuten na ontdekking verbinden, kan van een eigen inschatting van de risico's door uw cliënte geen sprake meer zijn. Immers, uit de motivering van het besluit valt af te leiden dat wij uw cliënte willen verplichten alle incidenten in de zin van artikel 17.1 van de Wm binnen vijftien minuten te melden.

Om die reden hadden wij in ons besluit concreet dienen aan te geven welke incidenten precies moeten worden aangemerkt als voorval in de zin van artikel 17.1 van de Wm, zodat uw cliënte sneller kan beoordelen of een incident een zodanig voorval betreft. Door dit achterwege te laten, acht u ons besluit strijdig met het beginsel van rechtszekerheid.

Voorts acht u de hoogte van de dwangsom ad f 5.000,00 arbitrair, nu deze met zeer algemene en abstracte termen wordt gemotiveerd. Het ontgaat u overigens hoe (te) laat melden uw cliënte economisch voordeel zou kunnen opleveren. U betwist dat de hoogte van de opgelegde dwangsom in verhouding staat tot de overtreding, bij gebreke aan wetenschap, doordat het bestreden besluit geen heldere en draagkrachtige motivering bevat.

Op grond van het vorenstaande bent u van oordeel dat ons besluit van 24 juni 1999 niet in stand kan blijven. U verzoekt ons om die reden ons besluit, na heroverweging, in te trekken. Ten slotte verzoekt u een adequate vergoeding voor de door uw cliënte gemaakte kosten voor juridische bijstand.

In overeenstemming met de voorgeschreven procedure hebben wij uw bezwaarschrift ter behandeling en voor advies in handen gesteld van de Tweede Kamer-A uit de bezwarencommissie-Awb, die u in de gelegenheid heeft gesteld uw bezwaren tijdens haar openbare vergadering van 7 oktober 1999 mondeling toe te lichten. Van die gelegenheid hebt u tezamen met uw cliënte, vertegenwoordigd door [REDACTED] gebruikgemaakt. Tevens was daarbij namens de brandweer Dordrecht [REDACTED] aanwezig. Ons college werd vertegenwoordigd door [REDACTED]

Ten aanzien van de bezwaren overwegen wij het volgende.

Wij blijven op het standpunt staan dat uw cliënte door het voorval van 11 januari 1999 op haar bedrijfsterrein te Dordrecht niet binnen vijftien minuten te melden, artikel 17.2, eerste lid, juncto het artikel 17.1 van de Wm heeft overtreden.

De norm, inhoudende melding binnen vijftien minuten na ontdekking van een "ongewoon voorval", zoals die met uw cliënte overeengekomen is, geeft een heldere invulling van het wettelijke begrip "zo spoedig mogelijk". Van een abstracte norm die per geval bepaald dient te worden kan dan ook geen sprake zijn.

De met uw cliënte overeengekomen norm van vijftien minuten betreft geen inspanningsverplichting, maar heeft een bindend karakter. Bij overschrijding daarvan is sprake van een overtreding van artikel 17.2, eerste lid, juncto het artikel 17.1 van de Wm. Immers, met uw cliënte zijn wij overeengekomen dat milieu-incidenten binnen vijftien minuten na het ontdekken ervan worden gemeld aan de Milieudienst Zuid-Holland Zuid. Deze afspraak maakt geen onderdeel uit van de vergunningvoorschriften, maar is wel bindend van aard. Uw cliënte moet zich daarvan ook bewust zijn (geweest), gezien de gevoerde correspondentie. Wij wijzen in dit verband in het bijzonder op de brief van 1 december 1998 van de heer [REDACTED] manager veiligheid van uw cliënte, gericht aan onze medewerker de [REDACTED]. De regeling van hoofdstuk 17 is overigens uitputtend bedoeld, zodat aanvulling of afwijking hiervan in een vergunning niet mogelijk is. (U zie uitspraak Afdeling bestuursrechtspraak van 22 april 1999, nummer E03.97.0229, als gepubliceerd in *Milieurechtspraak* 1999, nummer 12.) Dat laat evenwel onverlet de mogelijkheid een afspraak te maken over wat onder het begrip "zo spoedig mogelijk" moet worden verstaan.

Van een ruime interpretatie van de meldingsplicht van uw cliënte kan evenmin sprake zijn, omdat omtrent de vraag welke gevallen meldingsplichtig zijn en welke niet, de Afdeling bestuursrechtspraak in genoemde uitspraak van 22 april 1999 heeft overwogen dat onder "ongewoon voorval" verstaan dient te worden elke gebeurtenis die afwijkt van de normale bedrijfsactiviteit. Dit omvat zowel ongelukken als calamiteiten, alsook storingen in het productieproces en storingen in de voorzieningen aan de inrichting. Deze uitspraak laat naar onze mening geen ruimte voor een verschil van mening omtrent de interpretatie van de meldingsplicht.

Op grond van artikel 17.2, eerste lid, van de Wm dienen derhalve de volgende gebeurtenissen te worden gemeld:

- ongelukken;
- calamiteiten;
- storingen in het productieproces;
- storingen in de voorzieningen aan de inrichting.

Nu de afspraak met uw cliënte gemaakt is dat "ongewone voorvallen" als bedoeld in artikel 17.1 van de Wm binnen vijftien minuten moeten worden gemeld en door genoemde uitspraak van de Afdeling bestuursrechtspraak duidelijk is wat in dit geval onder "ongewoon voorval" dient te worden verstaan, bieden de specifieke omstandigheden van het voorval van 11 januari 1999 geen mogelijkheid om te bepalen dat in dit geval geen sprake meer was van een overtreding door uw cliënte.

De noodzaak in dit geval binnen vijftien minuten over te gaan tot een melding behoeven wij niet nader te motiveren nu deze termijn met uw cliënte is overeengekomen en omtrent de vraag welke gevallen meldingsplichtig zijn en welke niet, de Afdeling bestuursrechtspraak in haar meergenoemde uitspraak van 22 april 1999 overwogen heeft wat onder "ongewoon voorval" verstaan dient te worden. Het onderhavige geval, waarbij ook volgens u sprake was van schade, valt hier duidelijk onder.

Overigens was het gevaar geenszins denkbeeldig dat door het incident nadelige gevolgen voor het milieu zouden ontstaan. Zo constateerde de brandweer te Dordrecht in haar rapport van 18 januari 1999 onder meer dat: *de huidige situatie niet stabiel is wat betreft de veiligheid van de omgeving*. De brandweer noemde als potentieel gevaar het afscheuren van de I-bint. De pijpleidingbrug werd namelijk aan weerszijden ondersteund door stalen staanders. In het midden van de brug zorgde een I-I vormige balk, een zogeheten I-bint, ervoor dat de leidingen niet doorzakten. Deze I-bint was bijna een meter verschoven en daarmee sterk ontzet. Dit kon tot gevolg hebben dat de I-bint verder afscheurde, waardoor de leidingen zouden kunnen doorzakken. Ook was het mogelijk dat leidingen lekkages gingen vertonen als gevolg van de spanning die op de leidingen was komen te staan (leidingstress). De situatie werd als zo ernstig beoordeeld, dat besloten werd het productieproces stil te leggen.

Wat het milieu betreft bestond daarmee het gevaar dat de beschadiging van de pijpleidingenbrug tot lekkages zou leiden, hoe klein ook. De leidingen op deze leidingbrug bevatten stoffen die op zich, danwel in combinatie, gevaar voor het milieu opleverden, waaronder het zeer corrosieve fluorsulfonacid (FSA), zwavelzuur, loog, glycol en stoom (zij het niet onder druk). Indien sommige van deze stoffen in een ongecontroleerde situatie met elkaar reageren, kan zelfs brand ontstaan.

U voert aan dat ons dwangsombesluit uitsluitend ziet op mogelijke, toekomstige overtredingen. De concrete aanleiding voor ons besluit is echter het voorval van 11 januari 1999. Het is ook niet de eerste keer dat uw cliënte hierop wordt gewezen. Uw cliënte heeft al vaker verzuimd incidenten te melden overeenkomstig artikel 17.2, eerste lid, van de Wm. U zie hierover onze brief van 4 maart 1999, kenmerk DWM/169722, aan de stichting Coördinatie Certificatie Milieuzorgsystemen, waarin een zevental incidenten uit 1998 vermeld wordt. Het bestreden

dwangsbesluit kan dan ook niet worden aangemerkt als een preventieve dwangsom, zodat de daarop betrekking hebbende eisen niet van toepassing zijn op dit besluit. Integendeel is er in casu sprake van overtreding van een wetsvoorschrift, waartegen eerdere en minder belastende middelen, zoals overleg, geen baat hebben geboden. Dat met de dwangsom verdere overtreding van de wet gepoogd wordt tegen te gaan, is juist; in die zin is sprake van enige preventieve werking.

Het feit dat er sprake is van enige preventieve werking rechtvaardigt niet de veronderstelling dat de vereisten, zoals geformuleerd in de vigerende jurisprudentie (onder meer de uitspraak van de Afdeling bestuursrechtspraak van de Raad van State van 4 september 1997, AB 1997, 396) voor oplegging van een preventieve dwangsom van toepassing zijn.

Van strijd met het rechtszekerheidsbeginsel kan onzes inziens geen sprake zijn, nu duidelijk met uw cliënte is overeengekomen dat voor meldingen een norm van vijftien minuten zal worden gehanteerd. De afgesproken norm heeft een bindend karakter en mag niet slechts als richtsnoer worden opgevat. Evenmin bestaat er onduidelijkheid over welke voorvallen meldingsplichtig zijn, nu hierover duidelijkheid is geschapen door de vorenvermelde uitspraak van de Afdeling bestuursrechtspraak van 22 april 1999.

U verwijst naar de uitspraak van 30 juni 1995 van de Afdeling bestuursrechtspraak tussen DSM en Gedeputeerde Staten van Limburg (AB 1996, 62). In de annotatie bij die uitspraak wordt opgemerkt dat het gebruik van een dergelijk vaag begrip in de wet soms niet is te vermijden. De wetgever kan in het geheel niet overzien welke situaties zich zullen voordoen en laat het dan aan het bestuur en de rechter over de grenzen van dat begrip in de praktijk te trekken. Het begrip in de wet moge daarmee wel vaag zijn, maar zodra hierover concrete afspraken zijn gemaakt, zijn in de praktijk de grenzen duidelijk. Daarmee is de rechtszekerheid weer gewaarborgd. Er is in casu niet volstaan met enkel een verwijzing naar de relevante artikelen in de Wm, zoals in de uitspraak uit 1995.

De rechtszekerheid bij de beoordeling van een overtreding van artikel 17.2, eerste lid, juncto het artikel 17.1 van de Wm, wordt verder bevorderd door de overweging in de meergenoemde uitspraak van de Afdeling bestuursrechtspraak van 22 april 1999, dat het niet juist is "dat een categorie voorvallen bestaat die niet ongewoon zijn als bedoeld in artikel 17.1 van de Wet milieubeheer, maar ook niet tot de gebruikelijke bedrijfsactiviteiten kunnen worden gerekend". Hiermee wordt de bedoelde meldingsplicht nog nauwkeuriger omlijnd. Immers, het is duidelijk dat er *geen* categorie voorvallen bestaat die weliswaar niet tot de gebruikelijke bedrijfsactiviteiten gerekend kan worden, maar toch ook *niet* ongewoon is als bedoeld in artikel 17.2, eerste lid, van de Wm. Elke gebeurtenis die afwijkt van de normale bedrijfsactiviteit dient als "ongewoon voorval" aangemerkt te worden.

Van een breed scala aan mogelijke gevallen die al of niet meldingsplichtig zijn kan dan ook geen sprake meer zijn. De uitspraak van de Afdeling bestuursrechtspraak van 22 april 1999 biedt op dit punt voldoende duidelijkheid.

Aangezien de jurisprudentie (sedert 22 april 1999) duidelijkheid biedt over de vraag welke voorvallen gemeld dienen te worden en welke niet, behoeften wij hierover geen uitsluitsel te geven in ons door u bestreden besluit, zonder dat uw cliënte daarmee niet zou kunnen voorzien wanneer een dwangsom verbeurd wordt.

Over de hoogte van de dwangsom valt op te merken dat deze naar ons oordeel in redelijke verhouding tot de zwaarte van het geschonden belang en de beoogde werking staat, zoals bedoeld in artikel 5:32 van de Awb. Daarbij zijn in overweging genomen, naast de kosten die gemaakt moeten worden om overtreding te voorkomen, de economische voordelen die overtreding kan opleveren. Nu wij weerlegd hebben dat ons besluit geen heldere en draagkrachtige motivering bevat, kan ook het bezwaar niet standhouden dat de hoogte van de opgelegde dwangsom niet in verhouding staat tot de overtreding, omdat het bestreden besluit geen heldere en draagkrachtige motivering bevat.

Het gaat bij het opleggen van de dwangsom om de naleving van een gedragsvoorschrift, namelijk het spoedig melden van een "ongewoon voorval" met (mogelijk) nadelige gevolgen voor het milieu. Slechts wanneer een dergelijk voorval spoedig gemeld wordt, kan een toezichthouder van onze afdeling Handhaving nog tijdig de door het bedrijf of anderen getroffen of voorgenomen maatregelen toetsen op de gevolgen voor het milieu en daarover adviseren. Daarvoor is de meldingsplicht in artikel 17.2, eerste lid, van de Wm ook bedoeld. Het corrigeren van gedrag laat - anders dan bij het maken van een milieubeschermdende voorziening waarbij een economische afweging heel duidelijk een rol kan spelen bij de niet-naleving van een voorschrift - zich moeilijk in geld uitdrukken. Gezien het (potentiële) milieubelang, de grootte van het bedrijf en de financiële positie ervan alsmede de beoogde werking (effectiviteit van de prikkel ter correctie van het gedrag) is de hoogte vastgesteld op f 5.000,00 per overtreding. Dit bedrag is in lijn met dwangsommen die ervoor en erna aan andere bedrijven in soortgelijke gevallen zijn opgelegd. Om deze reden wordt de dwangsom niet geacht onevenredig hoog te zijn.

Aangaande uw verzoek om een vergoeding van de gemaakte kosten voor juridische bijstand, menen wij dat, aangezien geen sprake is van een onrechtmatig besluit, geen aanleiding bestaat de gevraagde vergoeding toe te kennen.

Voor het overige handhaven wij de motivering van ons door u bestreden besluit onverkort; zij dient hier als herhaald en ingelast te worden beschouwd.

Heroverwegende alle feiten en omstandigheden besluiten wij - gezien het voorafgaande en gelet op de Wet milieubeheer, de Provinciewet en de Algemene wet bestuursrecht - overeenkomstig het advies van de Tweede Kamer-A uit de bezwarencommissie-Awb, uw bezwaren ongegrond te verklaren en ons door u bestreden besluit van 24 juni 1999, kenmerk DWM/173778, te handhaven.

ONS KENMERK
DWM/RGG/346224
PAGINA 9/9

Wij wijzen u nog op de mogelijkheid om ingevolge hoofdstuk 20 van de Wet milieubeheer juncto de Algemene wet bestuursrecht, binnen zes weken na de dag van verzending van dit besluit, daartegen een beroepschrift in te dienen bij de Afdeling bestuursrechtspraak van de Raad van State, Postbus 20019, 2500 EA Den Haag (bezoekadres: Kneuterdijk 22, Den Haag).

Hoogachtend,

Gedeputeerde Staten van Zuid-Holland,
lo.griffier, voorzitter,

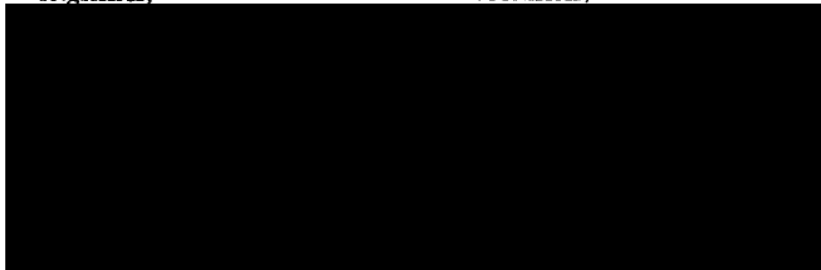

AFSCHRIFT AAN

- de Tweede kamer-A uit de bezwarencommissie-Awb, kamer B2.23;
- Burgemeester en Wethouders van Dordrecht;
- de Officier van Justitie in het arrondissement Dordrecht, Postbus 7005, 3300 GE Dordrecht;
- de regionale inspecteur van de inspectie Milieuhygiëne Zuid-West, Postbus 5312, 2280 HH Rijswijk;
- Milieudienst Zuid-Holland Zuid, Postbus 550, 3300 AN Dordrecht;
- Brandweer Dordrecht, Postbus 350, 3300 AL Dordrecht;
- SCCM, Postbus 18505, 2502 EM Den Haag.

VERZONDEN:

- 3 DEC. 1999

NAUTA DUTILH

→ PER FAX

ONTV. 02-02-00

I-2

RAAD VAN STATE
INGEKOMEN

03 FEB 2000

ADVOCATEN NOTARISSEN BELASTINGADVISEURS

Amsterdam, Brussel, Londen, Madrid, New York,
Parijs, Rotterdam, Singapore, Jakarta

Postbus 7113
1007 JC Amsterdam
Prinses Irenestraat 5
1077 WV Amsterdam
Telefoon +31 20 541 46
Fax +31 20 661 28

ZAAKNR.

AAN:

BEHANDELD: DD:

PAR:

ANGETEKEND VERZENDEN/

MET HANDTEKENING RETOUR

ABN AMRO Bank 46.69.93.293
Generale Bank 64.21.43.218
Postbank 50296
Ten name van Stichting Beheer Derdengelden
Advocatuur Nauta Dutilh

De Afdeling bestuursrechtspraak
van de Raad van State
Postbus 20019
2500 EA DEN HAAG

tevens per fax: 070-3651380
totaal aantal pagina's: 10

Amsterdam, 2 februari 2000

[redacted], advocaat

telefoon: 20 541 49 36

fax : 20 541 46 57

e-mail [redacted]

AANVULLEND BEROEPSCHRIFT

Geacht College,

Uw kenmerk: 200000048/1/G31

5003.3201 DuPont de Nemours (Nederland) BV / GS Zuid-Holland

Bij beroepschrift van 3 januari 2000 heb ik namens de besloten vennootschap met beperkte aansprakelijkheid DuPont de Nemours (Nederland) B.V., hierna: DuPont, beroep ingesteld tegen de beslissing op bezwaar van Gedeputeerde Staten van Zuid-Holland, hierna: GS, met kenmerk DWM/RGG/ 236224, gedateerd 30 november 1999.

Bij brief van 6 januari 2000 is DuPont een termijn vergund tot en met 3 februari 2000 voor het nader aanvullen van de gronden van haar beroep. DuPont zet in het navolgende uiteen waarom zij zich niet kan verenigen met de beslissing op bezwaar van GS van 30 november 1999.

Bijlage (.2.) behorende bij
Poststuk met volg.nr.: 000 2172
23 MRT 2000 en Class.nr.
00 3414

Nauta Dutilh is een maatschap die mede beroepsvennootschappen omvat. Iedere aansprakelijkheid is beperkt tot het bedrag dat in het desbetreffende geval onder haar beroepsaansprakelijkheidsverzekering wordt uitbetaald.

Nauta Dutilh is a partnership which includes professional corporations. Any liability shall be limited to the amount which is paid out under the firm's professional liability policy in the matter concerned.

X

I. De feiten

1. Op 11 januari 1999 vond een incident plaats op het bedrijfsterrein van Dupont te Dordrecht. Een truck reed met omhoogslaannde kraan tegen een pijpenbrug die de Terathane-fabriek verbindt met het opslagcomplex voor tanks. De chauffeur van de truck heeft dit terstond gemeld aan de Terathane controlekamer.
2. De ondersteunende constructie van de pijpenbrug was beschadigd, maar wel kon meteen worden vastgesteld dat er geen lekkage was opgetreden. Voorts waren de leidingen met gevaarlijke stoffen niet geraakt. Deze lopen over een hoger gelegen etage van de brug. Na inspectie door de teamleider en de Fire Captain (van de interne brandweer) is besloten het incident aan de externe instanties te melden.
3. Door een samenloop van omstandigheden heeft de feitelijke melding later plaatsgevonden dat was beoogd. In samenspraak met vertegenwoordigers van de brandweer Dordrecht is in goed onderling overleg besloten het productieproces voor korte tijd stil te leggen, opdat de pijpleidingen op interne beschadigingen konden worden gecontroleerd. Deze tests kunnen niet plaatsvinden zolang het productieproces actief is.
4. Het stilleggen van het productie was op zichzelf daarom niet het gevolg van acuut - dreigend - gevaar voor het milieu, maar vloeide voort uit de wens de pijpleidingen te testen. Nadat uit deze controle was gebleken dat geen problemen met de leidingen bestonden, is de productie terstond hervat.

5. Naar aanleiding van het voorval op 11 januari 1999 hebben GS DuPont bij besluit van 24 juni 1999 een last onder dwangsom opgelegd, ex artikel 122 van de Provinciewet juncto artikel 5:32 Algemene wet bestuursrecht, hierna: Awb, waarbij DuPont is gelast zich te onthouden van verdere overtreding van artikel 17.2, eerste lid juncto 17.1 van de Wet Milieubeheer, hierna: Wm, op straffe van een dwangsom van NLG 5.000,- per overtreding.

6. DuPont heeft tegen dit besluit van GS op 3 augustus 1999 gemotiveerd bezwaar gemaakt. Zij is op 7 oktober 1999 door de Tweede Kamer van de bezwarencommissie-Awb van de provincie Zuid-Holland in openbare vergadering gehoord. Bij het in het onderhavige beroep bestreden besluit van 30 november 1999, hebben GS de door DuPont aangevoerde bezwaren ongegrond verklaard. DuPont verzoekt hetgeen zij bij bezwaar heeft aangevoerd als hier herhaald en ingelast te beschouwen.

II. De gronden van beroep

7. DuPont doet haar beroep tegen het bestreden besluit van GS van 30 november 1999 op de volgende gronden steunen.

A. Strijd met wettelijk voorschrift

8. Ook na heroverweging houden GS vast aan hun standpunt dat DuPont op 11 januari 1999 het wettelijk voorschrift ex artikel 17.2, lid 1, juncto 17.1 Wm heeft overtreden, aangezien het incident niet *binnen vijftien minuten* na ontdekking is gemeld. De verstrekken tijd is derhalve niet beoordeeld aan de hand van de eis "zo spoedig mogelijk".

9. GS verheffen daarmee de onderlinge afspraken tot absolute norm, waarvan op geen enkele wijze kan worden afgeweken. Immers, van beoordeling van de meldingstijd per ongewoon voorval aan het wettelijk vereiste kan in hun optiek geen sprake meer zijn. GS hebben bij hun beslissing op bezwaar ten onrechte geen waarde gehecht aan de bezwaren van DuPont dat door deze strikte interpretatie van de afspraken voor haar niet afdoende tijd en ruimte resteert voor het beoordelen van voorvallen waarbij (dreiging van) nadelige gevolgen voor het milieu niet een vast gegeven is.

10. Ongewone voorvallen die zonder twijfel gevaar voor het milieu opleveren of kunnen opleveren, zoals brand of grote emissies, worden onmiddellijk gemeld. Melding van dergelijke voorvallen vindt geautomatiseerd plaats door het indrukken van een speciale noodknop. Echter, juist die situaties waarbij niet onmiddellijk vaststaat of enig gevaar voor het milieu aanwezig is, vereisen iets meer tijd. In dergelijke gevallen bestaat de noodzaak ter zake deskundig personeel te raadplegen. Oordelen deze dat mogelijk enig direct of toekomstig gevaar voor het milieu bestaat of kan gaan bestaan, dan wordt het voorval daarop meteen gemeld. Daarbij is het mogelijk dat de melding uiteindelijk niet binnen vijftien minuten maar enige tijd later plaatsvindt. Ook dan vond de melding echter "zo spoedig mogelijk" plaats, nadat was vastgesteld dat het een ongewoon voorval was, met gevaar voor het milieu.

11. DuPont zijn daarom van mening dat de uitleg die GS geven aan de meldingsplicht - elke melding die niet binnen vijftien minuten plaatsvindt levert automatisch schending op van de wettelijke norm - niet strookt met dat wettelijk voorschrift.

12. De abstracte eis "zo spoedig mogelijk" zet immers aan tot een afweging van alle betrokken aspecten per ongewoon voorval. DuPont merkt in dit verband voorts nog op dat indien zij overleg met de provincie Zuid-Holland zou hebben geweigerd, GS eveneens iedere melding zouden hebben beoordeeld aan de hand van het criterium "zo spoedig mogelijk".
13. DuPont hecht echter grote waarde aan goede communicatie met de betrokken externe diensten en is daarom steeds bereid geweest in overleg getreden. Thans lijkt zij voor haar coöperatieve opstelling te worden gestraft. Haar handelen wordt immers aan een meer rigide kader getoetst dan waartoe de wettelijke bepalingen verplichten.
14. Doordat GS ook na heroverweging voorbij zijn gegaan aan deze door de wet voorgeschreven beoordelingsruimte, en vasthouden aan een onjuiste uitleg van het wettelijk voorschrift, kan hun besluit in de visie van DuPont niet in stand blijven.

B. Preventief karakter van de last

15. Het bestreden besluit kan evenmin in stand blijven indien moet worden geoordeeld dat het voorval op 11 januari 1999 té laat is gemeld en dat daarmee is gehandeld in strijd met artikel 17.2, eerste lid Wm.
16. De opgelegde last, alsmede de begunstigingstermijn, zagen op het voorval van 11 januari 1999. Er bestond na melding daarvan geen aanleiding te veronderstellen dat op zeer korte termijn een nieuwe overtreding te verwachten was.

17. Evenmin was sprake van een patroon waar bij herhaling overtreding van de meldingsverplichting plaatsvond. De opgelegde last was om die reden evenmin noodzakelijk om een begin van (herhaalde) overtreding te doen eindigen.
18. In hun beslissing op bezwaar verwijzen GS naar hun brief, met kenmerk DWM/169722, aan de stichting Coördinatie Certificatie Milieuzorgsystemen van 4 maart 1999. Uit deze brief zou blijken dat DuPont reeds vaker in strijd met artikel 17.2, eerste lid Wm zou hebben gehandeld.
19. De in deze brief genoemde voorvallen dateren evenwel van voor de bespreking die plaatsvond in september 1998, waarbij GS met DuPont zijn overeengekomen bij meldingen een vijftien minuten-termijn te hanteren. De in hun brief genoemde ongewone voorvallen zijn tijdens die bespreking niet genoemd. DuPont ziet om die reden niet hoe deze voorvallen thans relevant kunnen zijn als motivering voor de (preventieve) last. Zouden GS van mening zijn geweest dat bij al die voorvallen te laat was gemeld, dan had het op hun weg gelegen deze ter sprake te brengen tijdens het overleg in september 1998.
20. Overigens heeft DuPont bij bezwaar de door GS genoemde meldingstijden voor veel van deze voorvallen gemotiveerd weerlegd. In tegenstelling tot de suggestie die door GS wordt gewekt, staat daarom onverkort niet vast dat bij die voorvallen artikel 17.2, eerste lid, juncto 17.1 Wm is geschonden. Nu geen sprake is van een voortdurende overtreding, noch van een patroon van zich herhalende overtredingen heeft de opgelegde last onder dwangsom een preventief karakter.

21. Daarmee wordt uitsluitend beoogd mogelijke toekomstige overtredingen te voorkomen. Voor het opleggen van een preventieve last onder dwangsom gelden de zeer strenge voorwaarden, zoals geformuleerd in de uitspraak van de Afdeling bestuursrechtspraak van 4 september 1997, AB 1997, 396.
22. Bij bezwaar heeft DuPont erop gewezen dat de onderhavige last niet voldoet aan deze criteria. Er is geen sprake van klaarblijkelijk gevaar van een op zeer korte termijn te verwachten daadwerkelijke overtreding, waardoor er ernstige schade zál ontstaan. Voorts is voor DuPont niet afdoende duidelijk op welke wijze zij aan de last kan voldoen. Op dit laatste aspect ga ik hieronder onder punt C nader in.
23. Nu GS ook na heroverweging vasthouden aan de aan DuPont opgelegde preventieve last onder dwangsom, ondanks dat niet is voldaan aan de eisen die daaraan worden gesteld, kan het bestreden besluit niet in stand blijven.

C. Schending rechtszekerheidsbeginsel

24. Bij bezwaar heeft DuPont tevens aangevoerd dat GS in strijd handelen met het rechtszekerheidsbeginsel, omdat voor DuPont uit de last niet in afdoende mate valt af te leiden in welke gevallen zij een overtreding begaat. Buiten voorvallen die zonder twijfel gevaar voor het milieu opleveren, staat immers niet op voorhand vast wanneer een ongewoon voorval gemeld moet worden. GS hebben deze bezwaren ongegrond verklaard, onder veelvuldige verwijzing naar de uitspraak van de Afdeling bestuursrechtspraak van 22 april 1999 met zaaknummer E03.97.0229.

25. In die uitspraak heeft de Afdeling bestuursrechtspraak overwogen dat onder een "ongewoon voorval" moet worden verstaan: elke gebeurtenis die afwijkt van de normale bedrijfsactiviteit.
26. GS hebben daar naar de mening van DuPont een verkeerde conclusie aan verbonden. GS miskennen namelijk dat in de uitspraak wordt geoordeeld over het begrip "ongewoon voorval". Daarmee is evenwel nog niet gegeven in welke gevallen de meldingsverplichting ex artikel 17.2, lid 1 Wm geldt. Deze is immers slechts van toepassing wanneer sprake is van een "ongewoon voorval, waardoor nadelige gevolgen voor het milieu zijn ontstaan, of dreigen te ontstaan".
27. Door de combinatie van deze twee vereisten, ongewoon voorval én (dreigende) gevolgen voor het milieu, ontstaat de rechtsonzekerheid waar DuPont op doelt. GS zijn in hun besluit voorbij gegaan aan dit aanvullend vereiste van (dreiging van) nadelige gevolgen voor het milieu. GS overwegen (pagina's 5 onderaan en 6 bovenaan):

Van een ruime interpretatie van de meldingsplicht van uw cliënte kan evenmin sprake zijn, omdat omtrent de vraag welke gevallen meldingsplichtig zijn en welke niet, de Afdeling bestuursrechtspraak in genoemde uitspraak van 22 april 1999 heeft overwogen dat onder "ongewoon voorval" verstaan dient te worden elke gebeurtenis die afwijkt van de normale bedrijfsactiviteit. Dit omvat zowel ongelukken als calamiteiten, alsook storingen in het productieproces en storingen in de voorzieningen aan de inrichting. Deze uitspraak laat naar onze mening geen ruimte voor een verschil van mening omtrent de interpretatie van de meldingsplicht.

Op grond van artikel 17.2, eerste lid, van de Wm dienen derhalve de volgende gebeurtenissen te worden gemeld:

- ongelukken;
- calamiteiten;
- storingen in het productieproces; /
- storingen in de voorzieningen aan de inrichting."

28. DuPont meent dat melding van een ongewoon voorval (een gebeurtenis die afwijkt van de normale bedrijfsactiviteit) zonder gevaar voor het milieu, veel te ver voert. Zou dit anders zijn, dan heeft DuPont bijvoorbeeld eveneens te melden:

* een wilde staking waardoor de productie voor korte tijd wordt gestopt, hoewel dat zonder enig gevaar plaatsvindt;

* een software-storing in het computersysteem;

* een storing van de verlichting in de productieruimte.

29. In al deze gevallen is sprake van een afwijking van de gangbare en normale bedrijfsactiviteit. In geen van deze gevallen is echter sprake van gevaar voor het milieu. Het melden van dergelijke gevaarloze voorvallen zou niet slechts voor DuPont te belastend zijn. Ook de instanties die op de melding moeten reageren, zoals bijvoorbeeld de brandweer Dordrecht, zullen het niet wenselijk achten te worden overstelpt met meldingen van gebeurtenissen die geen gevaar vormen voor het milieu of anderszins.

30. Nu de uitleg die GS geven aan de meldingsverplichting veel ruimer is dan dat logischerwijs uit artikel 17.2, eerste lid Wm volgt, staat voor DuPont niet op voorhand vast hoe zij overtreding kan voorkomen. De last is immers dermate ruim dat thans elke rimpeling in de bedrijfsactiviteit moet worden gemeld om aan betaling van een dwangsom te ontkomen. Dit leidt tot een onwerkbaar situatie.

31. Nu GS ook na heroverweging hebben nagelaten de vereiste helderheid te verschaffen door de lastgeving niet nader af te bakenen, is DuPont van mening dat hun besluit dient te worden vernietigd.

III. Conclusie

32. DuPont concludeert dat de beslissing van GS op haar bezwaren niet in stand kan blijven. Zij verzoekt de Afdeling haar beroep gegrond te achten, het bestreden besluit van GS van 30 november 1999 te vernietigen en de provincie Zuid-Holland te veroordelen in de kosten van dit geding.

Met de meeste hoogachting,

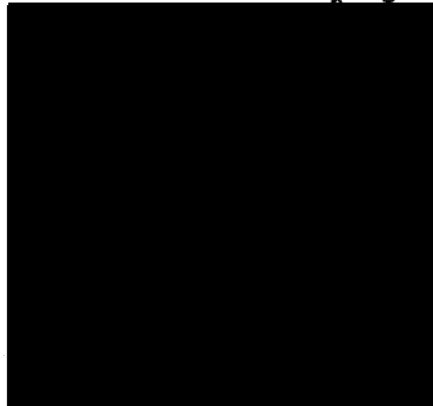



in afschrift naar [redacted]
d.d. 24/3. Ter behandeling naar
de milieudienst gezonden.

BURGEMEESTER EN WETHOUDERS VAN
DORDRECHT
POSTBUS 8
3300 AA DORDRECHT

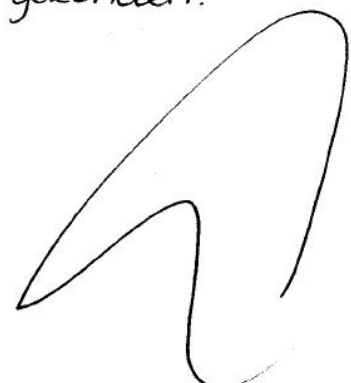

Datum 22 maart 2000 Inlichtingen toestel 346 Uw kenmerk

Onderwerp DORDRECHT : BAANHOEKWEG 22 Ons nummer 200000048/1/G31
CHEMISCHE FABRIEK

Hierbij deel ik u mede, dat u met betrekking tot het beroep van DUPONT DE NEMOURS (NEDERLAND) B.V., tegen het besluit van (de/het) GEDEPUTEERDE STATEN VAN ZUID-HOLLAND van 30-11-1999, DWM/RGG/346224, als partij bent aangemerkt.

Indien u zich laat vertegenwoordigen dan dient u, tenzij het een advocaat of procureur betreft, een schriftelijke door u ondertekende machtiging, dan wel stukken waaruit blijkt dat degene(n) die u vertegenwoordigt daartoe bevoegd is/zijn, toe te zenden.

Te zijner tijd ontvangt u nader bericht.

De Voorzitter van de Afdeling bestuursrechtspraak,
voor deze,



De secretarie is op 5 mei 2000 gesloten.

Milieudienst Z.H.Z.	DO. 3616 28 MRT 2000			
Gebiedsteam				
DO	DS	ALV	HW	CC
FAC	COM	DIR	CIA	blgnr.
P&O	OP	BC	[redacted]	000292



BURGEMEESTER EN WETHOUDERS VAN
DORDRECHT
POSTBUS 8
3300 AA DORDRECHT

Datum 22 maart 2000 Inlichtingen toestel 346 Uw kenmerk

Onderwerp DORDRECHT BAANHOEKWEG 22 CHEMISCHE FABRIEK Ons nummer 200000048/1/G3I

Overeenkomstig het bepaalde in de Algemene wet bestuursrecht, zend ik u hierbij afschriften van de op de zaak betrekking hebbende stukken. Te zijner tijd ontvangt u nader bericht.

De Secretaris van de Raad van State,
voor deze,

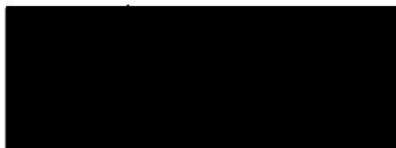

De secretarie is op 5 mei 2000 gesloten.



provincie **HOLLAND**
ZUID

III

RAAD VAN STATE BESLISSEN	
0 2 MRT 2000	
ZAKKE:	
AAW:	
BEHANDELD: DD:	PAR:

De Voorzitter van de Afdeling bestuursrechtspraak van de
Raad van State
Postbus 20019
2500 EA 's-GRAVENHAGE

Bijlage (.3.) bestuursbesluit Poststuk met volgnummer: 000 2172
2 8 MRT 2000 en Class.nr. DO. 3414

ONS KENMERK	UW KENMERK	DATUM	BIJLAGEN
DWM/2000/2765	200000048/1/G31	0 1 MAART 2000	1

ONDERWERP
Verweerschrift in de zaak 200000048/1/G31;
(Dupont de Nemours Nederland B.V. - GS van Zuid-Holland)

Geachte heer, mevrouw,

Bij brief van 30 november 1999, ons kenmerk DWM/RGG/346224, hebben wij [redacted] - als gemachtigde van Dupont de Nemours B.V. te Dordrecht - bericht de bezwaren tegen ons besluit van 24 juni 1999, ons kenmerk DWM/173778, ongegrond te verklaren. In genoemd besluit van 24 juni 1999 hadden wij Dupont de Nemours B.V. (hierna: Dupont) gelast de overtredingen van de artikelen 17.2, eerste lid, juncto 17.1 van de Wet milieubeheer achterwege te laten, op straffe van verbeurte van een dwangsom.

Behandeling van het namens Dupont ingediende bezwaarschrift vond plaats bij onze bezwarencommissie Awb op 7 oktober 1999.

Bij brief van 3 januari 2000 is een pro-forma beroepschrift (kenmerk 5003.3201: Dupont de Nemours (Nederland) BV / GS Zuid-Holland) bij uw Afdeling ingediend. Een aanvullend beroepschrift is op 2 februari 2000 ingediend. Met het onderhavige schrijven voldoen wij aan uw verzoek van 4 februari 2000 om overeenkomstig artikel 8:42, eerste lid, van de Algemene wet bestuursrecht een verweerschrift, vergezeld van op de zaak betrekking hebbende stukken toe te zenden.

Voorshands merken wij op, dat een groot aantal punten zoals aangevoerd in het beroepschrift van Dupont ook reeds in de bezwaarschriftprocedure naar voren is gebracht. Wij verzoeken u de tekst van de bijgevoegde pleitaantekeningen zoals gebruikt tijdens de zitting ter behandeling van het bezwaarschrift op 7 oktober 1999 als hier herhaald en ingelast te beschouwen. In het voorliggende verweerschrift zullen wij ingaan op de door Dupont aangevoerde gronden van beroep, voorzover die afwijken van het gestelde in het bezwaarschrift van 3 augustus 1999, danwel daar iets aan toevoegen.

X

1. Achtergronden

Dupont is een chemisch productiebedrijf, gelegen aan de Baanhoekweg te Dordrecht. Het bedrijf heeft een door GS verleende revisievergunning ingevolge de Wet milieubeheer van 24 september 1998. Dupont houdt zich onder meer bezig met het ontwikkelen en fabriceren van organische en anorganische chemicaliën, chemische overgangsstoffen, farmaceutische producten en synthetische vezels.

Op 11 januari 1999 vond bij Dupont een incident plaats in die zin, dat een stalen steunbalk van de pijpleidingbrug van de productie-eenheid Terathane vol werd geraakt door een containerwagen. Hierdoor was de steunbalk ontzet en bood deze nog slechts minimaal steun aan de daarop gelegen leidingen en kabelgoot. Op de leidingbrug liggen 28 transportleidingen, waarvan milieuhygiënisch de belangrijkste zijn: THF (licht ontvlambaar, ontplofbaar), FSA (schadelijk bij inademing, giftig gas bij contact met water), zwavelzuur, loog en stoom. Bovendien ligt er een kabelgoot met leidingen onder spanning. Op advies van de Milieudienst Zuid-Holland Zuid en de brandweer is vervolgens de productie van Terathane stilgelegd, is een plan van aanpak opgesteld en zijn maatregelen getroffen.

Het incident vond plaats omstreeks 11.00 uur. Eerst om 13.00 uur is het incident gemeld bij de Milieudienst Zuid-Holland Zuid. Het incident kan worden beschouwd als een ongewoon voorval in de zin van artikel 17.1 van de Wet milieubeheer en had dan ook zo spoedig mogelijk moeten worden gemeld. Het is duidelijk, dat een melding die pas twee uur later plaatsvindt niet aan dit criterium voldoet. Met Dupont is bovendien de afspraak gemaakt, dat dergelijke meldingen binnen vijftien minuten na constatering, dan wel het moment waarop het bedrijf dit had kunnen of behoren te weten, moeten worden gedaan. Bovendien heeft Dupont de gelegenheid om de provincie op ieder moment van de dag van een ongewoon voorval op de hoogte te stellen.

Zie over de gemaakte afspraken omtrent het melden van ongewone voorvallen de bijgevoegde correspondentie: brieven van Dupont van 13 juni 1997, 8 juli 1997, 1 december 1998 en 17 juni 1999.

Mede omdat zich al eerder incidenten hadden voorgedaan die te laat zijn gemeld, is het thans bestreden besluit genomen. Naar onze mening kunnen de bewuste incidenten worden gekarakteriseerd als ongewone voorvallen als bedoeld in het reeds genoemde artikel 17.1 van de Wet milieubeheer, welke zo spoedig mogelijk aan ons behoort te worden gemeld. Immers, slechts bij een spoedige melding kan een toezichthouder van de Afdeling Handhaving inbreng hebben teneinde de door het bedrijf of anderen getroffen en nog te treffen maatregelen te toetsen aan de milieuhygiënische impact daarvan en daarover te adviseren. Bovendien kan worden beoordeeld of het incident anderszins consequenties heeft (gehad) ten nadele van het milieu - bijvoorbeeld een acute bodemverontreiniging - en of dit adequaat in een plan van aanpak is opgepakt.

Zie over de eerdere incidenten de brief van GS van 4 maart 1999, DWM/169722, en verdere bijgevoegde correspondentie inzake de EMAS-registratie van Dupont.

Ook na oplegging van de last onder dwangsom - op 20 augustus 1999 - heeft zich weer een incident bij het bedrijf voorgedaan, waarbij de procedure van melden verkeerd is uitgevoerd. Daarbij ging het om het overlopen van een IHT-tank, waar-

door er een hoeveelheid IHT in de tankput was gelopen. Ruim anderhalf uur later is dit incident pas bij het bevoegde gezag gemeld. Men zie de bijgevoegde stukken.

2. Gronden van het beroep

In het beroepschrift zijn de beroepsgronden gegroepeerd onder de letters A, B en C. Bij de bespreking hierna van deze gronden hebben wij dezelfde groepering aangehouden.

A. Strijd met wettelijk voorschrift

Op de onder A. aangevoerde beroepsgronden zijn wij reeds tijdens de behandeling van het bezwaarschrift op 7 oktober 1999 ingegaan. Aanvullend merken wij het volgende op.

Het begrip 'zo spoedig mogelijk', als bedoeld in artikel 17.2, eerste lid, van de Wet milieubeheer is een dermate abstracte norm, dat nadere concretisering gewenst is. Met Dupont is dan ook afgesproken dergelijke ongewone voorvallen binnen vijftien minuten na constatering, danwel het moment waarop het bedrijf dit had kunnen of behoren te weten, moeten worden gemeld. Alleen op die manier is het mogelijk naar de toekomst toe duidelijkheid te geven wat er van het bedrijf verlangd wordt. De in het beroepschrift genoemde en gewenste tijd en ruimte voor het bedrijf voor het beoordelen van voorvallen in die situaties waarbij niet onmiddellijk vaststaat of enig gevaar voor het milieu aanwezig is, worden geacht onder de zinsnede 'of behoren te weten' te vallen.

Meer dan eens is geconstateerd, dat incidenten door Dupont te laat worden gemeld. Zo werd het incident op 11 januari 1999 pas twee uur later gemeld. Het incident van 20 augustus 1999 werd ruim anderhalf uur later gemeld. In alle redelijkheid is daarmee geen sprake van 'zo spoedig mogelijk' als bedoeld in artikel 17.2 van de Wet milieubeheer.

Voor het overige handhaven wij de motivering van ons besluit van 30 november 1999.

B. Preventief karakter van de last

Anders dan in het beroepschrift wordt aangevoerd, menen wij dat er wel degelijk redenen waren en zijn om te veronderstellen dat nieuwe overtredingen te verwachten waren en zijn. Het overzicht van incidenten waarbij de meldingenprocedure niet goed is doorlopen spreekt wat dat betreft voor zich. Artikel 5:32 van de Algemene wet bestuursrecht biedt in dergelijke gevallen de mogelijkheid een last onder dwangsom op te leggen om herhaling van de overtreding te voorkomen.

Anders dan Dupont zijn wij van mening, dat in een dergelijk geval geen sprake is van een preventieve last onder dwangsom. Uiteraard heeft de opgelegde dwangsom wel preventieve werking in die zin, dat zij beoogt herhaling van overtredingen te voorkomen. De in het beroepschrift aangehaalde strenge voorwaarden uit de uitspraak van uw Afdeling van 4 september 1997 zijn naar onze mening niet van toepassing. Die gelden immers pas op het moment dat zich in het geheel nog geen overtreding heeft voorgedaan. Daarvan is in casu geen sprake.

C. Schending rechtszekerheidsbeginsel

In ons besluit van 30 november 1999 hebben wij het begrip 'ongewoon voorval' nader omschreven. De gebruikte omschrijving is ontleend aan de uitspraak van uw Afdeling van 22 april 1999. Onder 'ongewoon voorval' dient naar onze mening te worden verstaan elke gebeurtenis die afwijkt van de normale bedrijfsactiviteit. Dit omvat zowel ongelukken als calamiteiten, alsook storingen in het productieproces en storingen in de voorzieningen aan de inrichting.

De discussie bij de behandeling van het bezwaarschrift spitste zich toe op de omschrijving van het begrip 'ongewoon voorval'. Een ongewoon voorval dient te worden gemeld, indien en voorzover daarbij nadelige gevolgen voor het milieu zijn ontstaan of dreigen te ontstaan. Dit laatste aspect is niet expliciet in ons besluit van 30 november 1999 genoemd, maar vloeit reeds voort uit artikel 17.2, eerste lid, van de Wet milieubeheer zelf. Ook in ons besluit van 24 juni 1999 is de lastgeving gericht op het achterwege laten van verdere overtreding van artikel 17.2, eerste lid, juncto artikel 17.1 van die wet.

Overigens hebben wij elders in ons besluit van 30 november 1999 - men zie pagina 8, derde alinea - aangegeven, dat 'het bij het opleggen van de dwangsom gaat om de naleving van een gedragsvoorschrift, namelijk het spoedig melden van een ongewoon voorval met (mogelijk) nadelige gevolgen voor het milieu'.

Naar onze mening hebben wij in ons besluit van 30 november 1999 dan ook geen ruimere uitleg gegeven aan de meldingsverplichting van artikel 17.2, eerste lid, van de Wet milieubeheer.

3. Conclusie

Gezien het bovenstaande, de motivering in onze besluit van 24 juni 1999 en 30 november 1999, alsmede de bij dit verweerschrift als bijlage gevoegde pleit-aantekeningen, zijn wij van mening, dat het beroep ongegrond dient te worden verklaard.

Hoogachtend,

Gedeputeerde Staten van Zuid-Holland,



hoofd Stafbureau Afdeling Handhaving

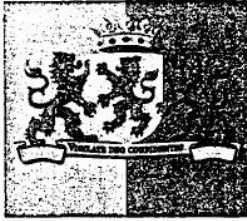

provincie **HOLLAND**
ZUID

BIJLAGE BIJ DWM/2000/2765

11 MAART 2000

Bijlage (.4.) bevestigingsstuk
Poststuk met volgnummer 0002172
28 MRT 2000 en Class.nr.
DO-3416

BEZWARENCOMMISSIE AWB

Zitting van 7 oktober 1999, 10.45 uur

Pleitaantekeningen van E. Numan inzake het bezwaarschrift van [REDACTED] namens Dupont de Nemours B.V. te Dordrecht ten aanzien van het dwangsombesluit van GS van 24 juni 1999, kenmerk DWM/173778

.....

1. Het bestreden besluit

Het ingediende bezwaarschrift heeft betrekking op het door Gedeputeerde Staten van Zuid-Holland genomen besluit van 24 juni 1999, waarbij aan Dupont de Nemours B.V. te Dordrecht (hierna: Dupont) een dwangsom is opgelegd bij overtreding van artikel 17.2, eerste lid, juncto artikel 17.1 van de Wet milieubeheer.

Artikel 17.2, eerste lid, van de Wet milieubeheer bepaalt, dat degene die een inrichting drijft waarin zich een voorval als bedoeld in artikel 17.1 van de Wet milieubeheer voordoet of heeft voorgedaan, dat voorval zo spoedig mogelijk meldt aan het bestuursorgaan dat bevoegd is een vergunning krachtens artikel 8.1 voor een inrichting te verlenen, dan wel ingevolge artikel 8.41, tweede lid, onder a, het orgaan is waaraan een melding wordt verricht.

Artikel 17.1 bepaalt, dat indien zich in een inrichting een ongewoon voorval voordoet of heeft voorgedaan waardoor nadelige gevolgen voor het milieu zijn ontstaan of dreigen te ontstaan, degene die de inrichting drijft onmiddellijk de maatregelen treft die redelijkerwijs van hem kunnen worden verlangd, om de gevolgen van die gebeurtenis te voorkomen of, voorzover die gevolgen niet kunnen worden voorkomen, zoveel mogelijk te beperken en ongedaan te maken.

Kort gezegd komt het besluit op het volgende neer.

Dupont is een chemisch productiebedrijf, gelegen aan de Baanhoekweg te Dordrecht. Het bedrijf heeft een door GS verleende revisievergunning ingevolge de Wet milieubeheer van 24 september 1998. Dupont houdt zich onder meer bezig met het ontwikkelen en fabriceren van organische en anorganische chemicaliën, chemische overgangsstoffen, farmaceutische producten en synthetische vezels.

Op 11 januari 1999 vond bij Dupont een incident plaats in die zin, dat een stalen steunbalk van de pijpleidingbrug van de productie-eenheid Terathane vol werd geraakt door een containerwagen. Hierdoor was de steunbalk ontzet en bood deze nog slechts minimaal steun aan de daarop gelegen leidingen en kabelgoot. Op de leidingbrug liggen 28 transportleidingen, waarvan milieuhygiënisch de belangrijkste zijn: THF (licht ontvlambaar, ontplofbaar), FSA (schadelijk bij inademing, giftig gas bij contact met water), zwavelzuur, loog en stoom. Bovendien ligt er een kabelgoot met leidingen onder spanning. Op advies van de Milieudienst Zuid-Holland Zuid en de brandweer is vervolgens de productie van Terathane stilgelegd, is een plan van aanpak opgesteld en zijn maatregelen getroffen.

Ter toelichting: Terathane (polytetramethyleenetherglycol (PTMEG)) wordt vervaardigd door polymerisatie van tetrahydrofuraan (THF) in aanwezigheid van fluorsulfonzuur (FSA), waarbij het polytetramethylethersulfonaat wordt gevormd. Door hydrolyse met stoom ontstaat hieruit

X

PTMEG. Terathane is een grondstof voor de produktie van Lycra en wordt zowel op de lokatie als extern verder verwerkt.

Het incident vond plaats omstreeks 11.00 uur. Eerst om 13.00 uur is het incident gemeld bij de Milieudienst Zuid-Holland Zuid. Het incident kan worden beschouwd als een ongewoon voorval in de zin van artikel 17.1 van de Wet milieubeheer en had dan ook zo spoedig mogelijk moeten worden gemeld. Het is duidelijk, dat een melding die pas twee uur later plaatsvindt niet aan dit criterium voldoet. Met Dupont is de afspraak gemaakt, dat dergelijke meldingen binnen vijftien minuten na constatering (dan wel het moment waarop het bedrijf dit had kunnen of behoren te weten) moeten worden gedaan.

Zie over de gemaakte afspraken omtrent het melden van ongewone voorvallen de bijgevoegde correspondentie: brieven van Dupont van 13 juni 1997, 8 juli 1997, 1 december 1998 en 17 juni 1999.

Mede omdat zich al eerder incidenten hadden voorgedaan die te laat zijn gemeld is het thans bestreden genomen. Naar onze mening kunnen de bewuste incidenten worden gekarakteriseerd als ongewone voorvallen als bedoeld in het reeds genoemde artikel 17.1 van de Wet milieubeheer, welke zo spoedig mogelijk aan ons behoort te worden gemeld. Immers, slechts bij een spoedige melding kan een toezichthouder van de Afdeling Handhaving inbreng hebben teneinde de door het bedrijf of anderen getroffen en nog te treffen maatregelen te toetsen aan de milieuhygiënische impact daarvan en daarover te adviseren. Dat is het primaire doel van de meldingsplicht van artikel 17.2, eerste lid, van de Wet milieubeheer.

Zie over de eerdere incidenten de brief van GS van 4 maart 1999, DWM/169722, en verdere bijgevoegde correspondentie inzake de EMAS-registratie van Dupont. Ook recent - op 20 augustus 1999 - heeft zich weer een incident (overlopen van de IHT circulatietank) voorgedaan, waarbij de procedure van melden verkeerd is uitgevoerd.

Voorafgaand aan de vaststelling van het dwangsbesluit is het bedrijf in de gelegenheid gesteld haar zienswijze te geven omtrent de geconstateerde overschrijdingen. De door het bedrijf gegeven zienswijze en de reactie van GS daarop zijn in het dwangsbesluit verwerkt.

Aan het besluit is een begunstigingstermijn van een week verbonden, ingaand vanaf het moment van inwerkingtreding van het besluit. Gedurende die termijn worden geen dwangsommen verbeurd. Recent heeft de Afdeling bestuursrechtspraak bepaald, dat aan iedere last onder dwangsom een begunstigingstermijn moet worden verbonden. Niet alleen bij het treffen van voorzieningen, maar ook in geval van overtreding van gedragsvoorschriften die op het eerste oog eigenlijk direct kunnen worden nageleefd. Achtergrond daarvan is volgens de Afdeling, dat de geadresseerde van het dwangsbesluit in de gelegenheid moet worden gesteld de naleving van de betreffende gedragsvoorschriften te 'organiseren'. Dat een vrij korte begunstigingstermijn kan worden gegeven spreekt voor zich.

2. De ingebrachte bezwaren

Bij brief van 3 augustus 1999, kenmerk 5003.3201 Dupont de Nemours-G.S. van Zuid-Holland, heeft [REDACTED] namens Dupont een bezwaarschrift ingediend tegen bovengenoemd dwangsbesluit. In het bezwaarschrift wordt samengevat het volgende naar voren gebracht.

Ten eerste wordt aangevoerd, dat geen wettelijke voorschriften of vergunningvoorschriften zijn overtreden. Het begrip 'zo spoedig mogelijk' is een abstracte norm, die in de praktijk per geval nader dient te worden getoetst. Wettelijke bepalingen noch de vergunning geven een nadere definitie van 'zo spoedig mogelijk'. De afspraak om binnen 15 minuten te melden is een inspanningsverplichting die Dupont vrijwillig op zich heeft genomen en niet een vergunningvoorschrift of een wettelijk bepaalde tijdslimiet. Onterecht wordt de 15-minuten afspraak gehanteerd als nader vergunningvoorschrift. In het besluit is niet gemotiveerd waarom niet 'zo spoedig mogelijk' is gemeld. Bovendien wordt in het dwangsbesluit niets aangevoerd over (dreigende) schade voor het milieu of anderszins ernstige gevolgen.

Ten tweede, als zou moeten worden aangenomen dat artikel 17.2 van de Wet milieubeheer toch is overtreden, kan de dwangsom niet in stand blijven nu deze preventief is opgelegd. Het besluit voldoet echter niet aan de zware eisen die worden gesteld aan een preventieve last onder dwangsom.

Ten derde is Dupont van mening, dat het dwangsombesluit in strijd met de rechtszekerheid is. Het is voor het bedrijf niet duidelijk wanneer zij een overtreding begaat. Het besluit laat in het midden wanneer in de optiek van GS sprake is van tijdige melding als bedoeld in artikel 17.2 van de Wet milieubeheer. Verwezen wordt naar een uitspraak van de Afdeling bestuursrechtspraak van 30 juni 1995 (AB 1996, 62). In het dwangsombesluit wordt volstaan met te verwijzen naar de artikelen 17.1 en 17.2 van de Wet milieubeheer. Daarbij is niet aangegeven in welke concrete gevallen sprake is van een incident dat gemeld moet worden als bedoeld in die artikelen. Niet elk incident valt onder de genoemde artikelen en behoeft dan ook gemeld te worden. Veel voorvallen vereisen nadere inspectie en beoordeling, hetgeen enig tijdsverloop tot gevolg heeft. Na die beoordeling kan 'zo spoedig mogelijk' worden gemeld. Van een eigen inschatting van de risico's door Dupont kan door de 15-minuten afspraak geen sprake meer zijn. GS hadden dan ook in het besluit concreet moeten aangeven welke incidenten precies moeten worden aangemerkt als artikel 17.1-Wm-voorval. Het besluit is in strijd met het rechtszekerheidsbeginsel.

Tot slot wordt in het bezwaarschrift aangegeven, dat de hoogte van de gestelde dwangsom arbitrair is en met zeer algemene en abstracte termen gemotiveerd. Het ontgaat Dupont hoe te laat melden enig economisch voordeel zou kunnen opleveren. Bovendien staat de hoogte van de gestelde dwangsom niet in verhouding tot de overtreding.

3. Overwegingen ten aanzien van de ingebrachte bezwaren

Over het eerste aangevoerde bezwaar merken wij het volgende op. Voorop staat ons inziens, dat het incident gemeld had moeten worden in de zin van hoofdstuk 17 van de Wet milieubeheer. Daar kan geen twijfel over bestaan. Het in artikel 17.2, eerste lid, van de Wet milieubeheer genoemde begrip 'zo spoedig mogelijk' is inderdaad een abstracte norm. In overleg met Dupont is deze abstracte norm geconcretiseerd door af te spreken, dat ongewone voorvallen binnen 15 minuten door het bedrijf worden gemeld. Wij verwijzen naar de bijgevoegde correspondentie ter zake. Het gaat hier geenszins om een vrijblijvende afspraak! Dupont was en is daarmee bekend. Nadere concretisering van het begrip 'zo spoedig mogelijk' in een wettelijke bepaling is niet voorhanden, terwijl concretisering in een vergunningvoorschrift in strijd met het systeem van de Wet milieubeheer lijkt.

Men zie over dit laatste bijvoorbeeld de uitspraak van de Afdeling bestuursrechtspraak van 22 april 1999, nr. E03.97.0229, gepubliceerd in Milieurechtspraak nr. 12, 1999.

Voorzover wordt betoogd, dat in het dwangsombesluit niets wordt aangevoerd over (dreigende) schade voor het milieu of anderszins ernstige gevolgen, merken wij op dat het in casu ging om een incident waarbij als gevolg van een aanrijding (milieu)gevaarlijke stoffen dreigden vrij te komen in die zin, dat door ontzetting van de steunbalk van de pijpleidingbrug nog slechts minimale steun werd geboden aan de op die pijpleidingbrug gelegen leidingen en goot. De productie van Terathane is ook stilgelegd. Over de leidingbrug lopen daarnaast leidingen met fluorsulfonacid (FSA), zwavelzuur, loog, wast acidstroom, stoom (niet onder druk) en glycol. Deze stoffen en een combinatie van sommige stoffen zijn milieugevaarlijk. Indien een reactie niet plaatsvindt onder gecontroleerde omstandigheden kan er brand ontstaan. Ook uit het bijgevoegde rapport van de brandweer te Dordrecht blijkt, dat van een dreigende schade wel degelijk sprake was. Dit gelet op het feit dat niet was te overzien welke spanningen waren ontstaan in de leidingen (leidingstress). Als potentiële gevaren worden genoemd een verdere afscheuring van I bint met mogelijk doorzakken van diverse leidingen en de omvang van de leidingstress, waardoor mogelijke lekkages niet zijn uit te sluiten.

Wij stellen voor het bovenstaande in het heroverwegingsbesluit op te nemen als aanvulling op de passage onderaan p. 1 van het besluit in primo, waar gesproken wordt over de pijpleidingbrug van Therathane welke als gevolg van de botsing nog slechts minimaal steun bood aan de daarop gelegen leidingen en kabelgoot.

Ten tweede is aangevoerd, dat de dwangsom onterecht preventief is opgelegd. Die conclusie is onjuist. Wel beoogt de dwangsom herhaling van de overtreding te voorkomen en heeft in die zin preventieve werking. Van een preventieve dwangsom is sprake indien zich in het geheel nog geen overtreding heeft voorgedaan. Daarvan is in dit geval uiteraard geen sprake, nu niet alleen het incident van 11 januari 1999 ons bekend is, maar al vaker door Dupont is verzuimd incidenten te melden overeenkomstig artikel 17.2, eerste lid, van de Wet milieubeheer. De geciteerde uitspraak van de Afdeling bestuursrechtspraak van 4 september 1997 en de daarin genoemde criteria doen dan ook in casu niet ter zake.

Als derde bezwaargrond wordt aangevoerd, dat het bestreden besluit in strijd zou zijn met het rechtszekerheidsbeginsel. De regeling in de artikelen 17.1 en 17.2 van de Wet milieubeheer laat ruimte voor interpretatie over (ten eerste) het begrip 'ongewoon voorval' en (ten tweede) het begrip 'zo spoedig mogelijk'. De in het bezwaarschrift aangehaalde uitspraak van de Afdeling bestuursrechtspraak in de zaak tussen DSM en GS van Limburg spreekt wat dat betreft voor zich. In de annotatie bij die uitspraak (AB 1996, 62) wordt echter gesteld, dat 'het gebruik van een dergelijk (vaag) begrip in de wet soms niet is te vermijden. De wetgever kan niet geheel overzien welke situaties zich zullen voordoen en laat het dan aan het bestuur en rechter over de grenzen van zo'n begrip in de praktijk te trekken'.

Jurisprudentie over de toepassing van de artikelen van hoofdstuk 17 van de Wet milieubeheer is schaars. Recent - bij uitspraak van 22 april 1999, nr. E03.97.0229 - heeft de Afdeling bestuursrechtspraak zich uitgesproken over de reikwijdte van artikel 17.1 van de Wet milieubeheer (gepubliceerd in Milieurechtspraak nr. 12 van 1999). De Afdeling omschrijft een 'ongewoon voorval' als 'elke gebeurtenis die afwijkt van de normale bedrijfsactiviteit. Dit omvat derhalve zowel ongelukken en calamiteiten, als ook storingen in het productieproces en storingen in de voorzieningen aan de inrichting'. De Afdeling vervolgt met 'het betoog van verweerders dat een categorie voorvallen bestaat die niet ongewoon zijn als bedoeld in artikel 17.1 van de Wet milieubeheer, maar ook niet tot de gebruikelijke bedrijfsactiviteiten kunnen worden gerekend, acht de Afdeling niet juist. Hoofdstuk 17 van de Wet milieubeheer is van toepassing op de inrichting en het bepaalde in voorschrift [...] doet niet af aan de daarin opgenomen plichten. Gelet hierop is voorschrift [...] overbodig en in strijd met het systeem van de Wet milieubeheer'.

Wij achten de door de Afdeling gegeven omschrijving van het begrip 'ongewoon voorval' voldoende duidelijk om aan de door bezwaarde gemaakte opmerkingen tegemoet te komen en stellen dan ook voor die omschrijving integraal in het heroverwegingsbesluit over te nemen. Dat betekent derhalve, dat de volgende gebeurtenissen op grond van artikel 17.2, eerste lid, van de Wet milieubeheer moeten worden gemeld:

- ongelukken;
- calamiteiten;
- storingen in het productieproces;
- storingen in voorzieningen aan de inrichting,

waarbij nadelige gevolgen voor het milieu zijn ontstaan of dreigen te ontstaan.

De uitspraak van de Afdeling maakt bovendien duidelijk, dat er *geen* categorie voorvallen bestaat die weliswaar *niet* tot de gebruikelijke bedrijfsactiviteiten gerekend kunnen worden, maar toch ook niet ongewoon zijn als bedoeld in artikel 17.1 van de Wet milieubeheer. Elke gebeurtenis die afwijkt van de normale bedrijfsactiviteit wordt als ongewoon voorval gezien.

De motivering van de hoogte van de dwangom is in standaardtermen geformuleerd en voldoet aan de eisen die de wet en rechtspraak daaraan stellen. De bestuursrechter toetst de hoogte van de gestelde dwangsom marginaal. De Awb schrijft slechts voor, dat deze in redelijke verhouding dient te staan tot de zwaarte van het geschonden belang en de beoogde werking van de dwangsomoplegging. In casu gaat het om de naleving van een gedragsvoorschrift: het melden van een ongewoon voorval met (mogelijk) nadelige gevolgen voor het milieu. Zoals gezegd kan slechts bij een spoedige melding een toezichthouder van de Afdeling Handhaving inbreng hebben teneinde de door het bedrijf of anderen getroffen en nog te treffen maatregelen te toetsen aan de milieuhygiënische impact daarvan en daarover te adviseren. Dat is het primaire doel van de meldingsplicht van artikel 17.2, eerste lid, van de Wm. Het corrigeren van gedrag laat zich - anders dan het maken van een milieubeschermdende voorziening (waarbij een economische afweging heel duidelijk een rol kan spelen bij de niet-naleving van een voorschrift) - moeilijk in geld uitdrukken. Gezien het (potentiële) milieubelang, de grootte van het bedrijf en de financiële positie daarvan en de beoogde werking van de dwangsom (prikkel ter correctie van gedrag; effectiviteit) is de hoogte vastgesteld op fl. 5000 per overtreding. Dit is in lijn met dwangsommen die (eerder en later) aan andere bedrijven in soortgelijke gevallen zijn opgelegd en wordt geacht niet onevenredig hoog te zijn.

4. Conclusie

Het bestreden besluit kan de toets der kritiek doorstaan. Uw commissie wordt in overweging gegeven aan GS te adviseren:

- het bestreden besluit in stand te laten en de bezwaren ongegrond te verklaren;
- in het heroverwegingsbesluit een nadere omschrijving van het begrip 'ongewoon voorval' op te nemen zoals hierboven beschreven;
- in het heroverwegingsbesluit een aanvullende beschrijving van de nadelige gevolgen voor het milieu van het incident van 11 januari 1999 op te nemen zoals hierboven beschreven.

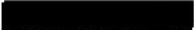
DWM/Afdeling Handhaving
Stafbureau
7 oktober 1999

NAUTA DUTILH

Postbus 7113
1007 JC Amsterdam
Prinses Irenestraat 59
1077 WV Amsterdam
Telefoon +31 20 541 46 46
Fax +31 20 661 28 27

ABN AMRO Bank 46.69.93.293
Generale Bank 64.21.43.218
Postbank 50296
Ten name van Stichting Beheer Derdengelden
Advocatuur Nauta Dutilh

RAAD VAN STATE	
INGEKOMEN	
04 JAN 2000	
ZAAKNR.	200000048/1/631
AAN:	
BEHANDELD: DD:	PAR:

ADVOCATEN NOTARISSEN BELASTINGADVISEURS

Amsterdam, Brussel, Londen, Madrid, New York,
Parijs, Rotterdam, Singapore, Jakarta

AANTEKENEN

MET HANDTEKENING RETOUR

Raad van State
Afdeling bestuursrechtspraak
Postbus 20019
2500 EA DEN HAAG

Amsterdam, 3 januari 2000

██████████, advocaat
telefoon: ██████████
fax : ██████████
e-mail : ██████████

Geacht College,

Betreft: pro-forma beroepschrift
5003.3201: DuPont de Nemours (Nederland) BV / GS Zuid-Holland

De besloten vennootschap met beperkte aansprakelijkheid DuPont de Nemours (Nederland) B.V., gevestigd en kantoorhoudende te Dordrecht, te dezer zake domicilie kiezende te Amsterdam aan de Prinses Irenestraat 59, ten kantore van de advocaat en procureur ██████████, die voor haar als gemachtigde optreedt, komt hierbij in beroep tegen de beslissing op bezwaar van 30 november 1999 van Gedeputeerde Staten van Zuid-Holland. Ingevolge genoemd besluit hebben Gedeputeerde Staten hun besluit van 24 juni 1999, waarbij zij DuPont een last onder dwangsom hebben opgelegd ex artikel 122 van de Provinciewet juncto artikel 5:32 van de Awb, gehandhaafd.

Bijlage (. (.) behorende bij	
Poststuk met volgnummer: 0002172	
28 MRT 2000	en Class.nr.
	00.3414

Nauta Dutilh is een maatschap die mede beroepsvennootschappen omvat. Iedere aansprakelijkheid is beperkt tot het bedrag dat in het desbetreffende geval onder haar beroepsaansprakelijkheidsverzekering wordt uitbetaald.
Nauta Dutilh is a partnership which includes professional corporations. Any liability shall be limited to the amount which is paid out under the firm's professional liability policy in the matter concerned.



I-1

X

Een afschrift van het bestreden besluit is als bijlage bij dit beroepschrift ingesloten.

Ik verzoek u mij een termijn te gunnen voor het indienen van de gronden van het beroep. Vooralnog stelt DuPont zich op het standpunt dat het bestreden besluit tot stand is gekomen in strijd met de wet en de beginselen van behoorlijk bestuur, meer in het bijzonder met de artikelen 2:4, 3:2, 3:3, 3:4 en 3:46 Awb.

DuPont verzoekt u het beroep gegrond te verklaren, het bestreden besluit te vernietigen en de Provincie Zuid-Holland overeenkomstig artikel 8:74 Awb te gelasten het door DuPont betaalde griffierecht te vergoeden, alsmede de Provincie Zuid-Holland overeenkomstig artikel 8:75 Awb te veroordelen in de kosten van DuPont.

Het voor de behandeling van dit beroepschrift verschuldigde griffierecht, dient ten laste van de rekening-courant van Nauta Dutilh te worden gebracht, onder vermelding van: 
5003.3201".

Een afschrift dezes zend ik heden aan Gedeputeerde Staten van Zuid-Holland.

Hoogachtend,

